

NovoDisplay

Brugervejledning

(Til DK430/DK550/DK650/DK750)

Indholdsfortegnelse

Sikkerhed	4
Lovmæssige overensstemmelser.....	6
Pakkens indhold	8
Oversigt	9
Skærmen set forfra	9
DK430 / DK550.....	9
DK650.....	10
DK750.....	11
Skærmen set bagfra	12
DK430 / DK550.....	12
DK650.....	12
DK750.....	13
Skærmen set fra højre side	14
DK430 / DK550.....	14
DK650.....	14
DK750.....	15
Skærmen set fra venstre side	16
DK650.....	16
DK750.....	17
Skærmen set fra bunden	18
DK430 / DK550.....	18
DK650.....	19
DK750.....	19
OPS-modul	20
Fjernbetjening	21
Sådan sættes batterierne i	23
Brug af fjernbetjeningen	23
Montering af vægophænget	24
DK430 / DK550.....	24
DK650 / DK750.....	27
Installation af OPS-modulet	30
Stik	32
HDMI-indgang	32

DisplayPort-indgang	33
VGA-indgang	33
DVI-D-indgang	34
Lydindgang / PC-lyd	35
NovoDisplay	35
OPS-modul	35
LAN (RJ-45)	35
OPS-modul	35
RS-232-indgang	36
NovoDisplay	36
OPS-modul	36
USB (2.0)	36
NovoDisplay	36
OPS-modul	36
USB Type C (kun på OPS-modulet)	37
microSD (kun OPS-modulet)	37
DVI-D-udgang	38
RS-232-udgang	38
Lydudgang	39
Kom godt i gang	40
Sådan tændes skærmen	40
Skift af indgangskilde	42
Sådan opretter du en internetforbindelse	43
Sådan opretter du en Wi-Fi-forbindelse	43
Skærmindstillinger	46
Billede	47
Lyd.....	48
Indstillinger	49
Rengøring af skærmen	50
Specifikationer	51
Fejlfinding	52
Tillæg (RS-232-specifikationer)	53
Erklæring om copyright	54

Sikkerhed

Placering

- Placer ikke enheden på en ustabil vogn, stativ, trefod, beslag, bord eller hylde.
- Udsæt ikke enheden for direkte sollys og andre varmekilder.
- Placer ikke enheden i nærheden af apparater, der genererer magnetiske felter.
- Stil ikke nogen væsker i nærheden af eller på enheden, og undgå, at spilde væske ind i enheden.
- Stil ikke nogen tunge genstande på enheden.

Strømforsyning

- Sørg for, at enhedens driftsspænding er identisk med din lokale strømforsyning.
- Afbryd skærmen fra strømforsyningen under tordenvejr og lynnedslag.
- Afbryd skærmen fra strømforsyningen, hvis enheden ikke skal bruges i længere tid.
- Undgå venligst, at strømkablet beskadiges fysisk eller mekanisk.
- Brug det originale strømkabel fra produktemballagen. Det må ikke ændres eller forlænges.
- Sørg for, at vekselstrømskilden er jordforbundet.
- Strømkablet, der følger med skærmen, må kun bruges til denne enhed.

LCD-skærm

- Denne skærm må kun bruges vandret. Skærmen må ikke monteres lodret eller vendes opad eller nedad.
- Brug aldrig nogen hårde eller skarpe genstande i stedet for en styluspen.
- Brug ikke permanente eller whiteboard-tuschpenne på skærmen. Hvis en whiteboard-tuschpen bruges på skærmen, skal du tørre tuschen af hurtigst muligt med en fnugfri ikke-slibende klud.
- Tag strømledningen ud af stikkontakten inden rengøringen.
- For at forlænge skærmens levetid og opnå en bedre ydeevne, skal du undgå at skrue for højst op for lysstyrken i længere tid ad gangen.

Temperatur

- Placer ikke enheden i nærheden af eller over en radiator eller en varmeapparat.
- Hvis din skærm pludselig flyttes fra et koldt til et varmt sted, skal du trække stikket ud af stikkontakten og lad skærmen stå i mindst 2 timer uden brug, så fugten i skærmen får tid til at fordampe.
- Den normale driftstemperatur er 0 - 40°C (32°F - 104°F).

Fugtighed

- Udsæt ikke enheden for regn, og undgå, at placere den på steder med høj fugtighed.
- Sørg for, at indendørsmiljøet er tørt og køligt.
- Den normale driftsfugtighed er 10-90 % til 20-85 %.

Ventilation

- Placer enheden på et godt ventileret sted, så varmem let kan slippe ud.
- Sørg for, at enheden har plads nok til ventilation. Pladskrav: På venstre, højre side, og bagved > 10 cm, foroven > 20 cm.

Høretelefoner

- Brug af hovedtelefoner ed høj lyd i længere tid, kan påvirke ens hørelse.
- Før du bruger høretelefonerne, skal du skrue ned for lydstyrken.

Batteri

- Sørg for, at batteriet bortskaffes korrekt eller genbruges efter brug.
- Hold batteriet væk fra børn.
- Batteriet må IKKE brændes.
- Sørg for, at bruge de rigtige batterier i fjernbetjeningen, og sørg for at de vender rigtigt, når de sættes i.

Vedligeholdelse

- Dette apparat må kun vedligeholdes/serviceres af en certificeret tekniker.
- Se regelmæssigt skærmholderen efterm for at sikre, at det forbliver korrekt monteret.
- Kontroller monteringsstedet for løse skruer, mellemrum, forvrængninger, tegn på skader og svagheder, der kan forekomme over tid.

Bortskaffelse af opbrugt elektrisk og elektronisk udstyr



Symbolet på dit produkt eller pakken betyder, at produktet ikke må behandles som normalt husholdningsaffald, når det bortskaffes. Det skal bortskaffes på en genbrugsplads til elektrisk og elektronisk udstyr. Konsekvensen på miljøet og menneskers sundhed som følge af forkert bortskaffelse af produktet kan forhindres, hvis det kan sikres, at produktet bortskaffes korrekt. Genbrug af materiale er nyttigt til beskyttelsen af naturressourcer. Symbolet er kun gyldigt i EU. Hvis du vil bortskaffe elektrisk og elektronisk udstyr, skal du kontakte myndighederne eller din forhandler vedrørende den korrekte bortskaffelsesmetode.

Vigtige oplysninger vedrørende genbrug

Produktet kan indeholde andet elektronisk affald og kan udgøre en risiko, hvis det ikke bortskaffes korrekt. Overhold de lokale, statslige/provinsielle eller føderale love om genanvendelse og bortskaffelse. For yderligere oplysninger, bedes du venligst kontakte EIA (Electronic Industries Alliance) på WWW.EIAE.ORG.

Lovmæssige overensstemmelser

FCC advarsel

Dette udstyr er blevet testet og fundet at overholde grænserne for en Klasse A digital enhed, i henhold til stk. 15 i FCC-reglerne. Formålet med disse krav er, at sikre rimelig beskyttelse mod skadelig interferens, når udstyret bruges i et kommercielt miljø. Dette udstyr genererer, benytter og kan udsende radiobølger, som, hvis det ikke installeres og benyttes i overensstemmelse med instruktionerne, kan forårsage skadelig interferens med radiokommunikation. Brug af dette udstyr i et beboelsesområde vil sandsynligvis forårsage skadelig interferens, i hvilket tilfælde brugeren vil være forpligtet til at afhjælpe interferensen på hans/hendes egen regning. Ændringer eller modifikationer, der ikke er udtrykkeligt godkendt af parterne, som er ansvarlige for overholdelsen, kan ugyldiggøre brugerens ret til at bruge dette udstyr.

Bemærkning fra FCC (Federal Communications Commission) (kun USA)



Denne enhed er i overensstemmelse med stk. 15 i FCC-reglerne. Drift er underkastet følgende to betingelser: (1) Denne enhed må ikke forårsage skadelig interferens, og (2) denne enhed skal acceptere enhver modtaget interferens, herunder interferens, der kan forårsage uønsket drift.

Canada

Dette klasse A digitale apparat opfylder kravene i ICES-003 i Canada.

CU-overensstemmelseserklæring

Denne enhed opfylder kravene i Rådets direktiv om indbyrdes tilnærmelse af medlemsstaternes lovgivning om elektromagnetisk kompatibilitet (2014/30/EU), lavspændingsdirektivet (2014/35/EU) og RoHS-direktivet (2011/65/EU).

Dette produkt er blevet testet og fundet at overholde de harmoniserede standarder for IT-udstyr. Disse harmoniserede standarder er offentliggjort i henhold til direktiver i Den Europæiske Unions Tidende.

ADVARSEL: Udstyret er i overensstemmelse med Klasse A i EN55032/CISPR 32. Dette udstyr kan forårsage radiointerferens i et boligmiljø.

BEMÆRK: Dette udstyr er blevet testet og fundet at overholde grænserne for en Klasse A digital enhed, i henhold til stk. 15 i FCC-reglerne. Formålet med disse krav er, at sikre rimelig beskyttelse mod skadelig interferens, når udstyret bruges i et kommercielt miljø. Dette udstyr genererer, benytter og kan udsende radiobølger, som, hvis det ikke installeres og benyttes i overensstemmelse med instruktionerne, kan forårsage skadelig interferens med radiokommunikation. Brug af dette udstyr i et beboelsesområde vil sandsynligvis forårsage skadelig interferens, i hvilket tilfælde brugeren vil være forpligtet til at afhjælpe interferensen på hans/hendes egen regning.

Sikkerhedscertificeringer

FCC-A, CE, CB, RoHS

Bortskaffelse og genbrug

Dette produkt kan indeholde andet elektronisk affald, der kan være farlige, hvis de ikke bortskaffes korrekt. Du bedes genbruge eller bortskaffe projektoren i henhold til lokale og nationale love. For yderligere oplysninger, bedes du venligst kontakte Electronic Industries Alliance via www.eiae.org.

Pakkens indhold

Sørg for, at alle de korrekte dele følger med skærmen i pakken. Delene, der skal følge med i pakken er:

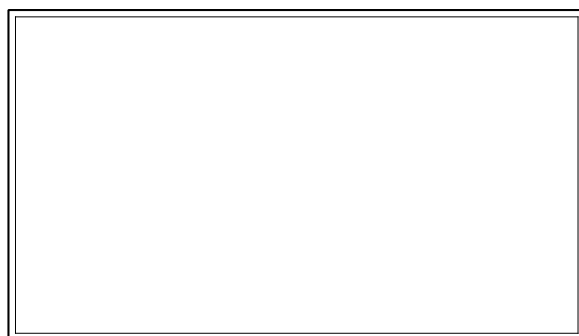

NovoDisplay

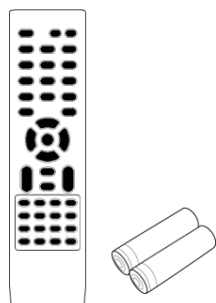

Fjernbetjening w/Batteri

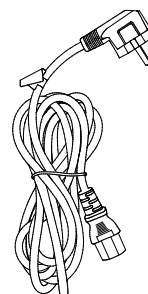

Ledning

Til DK430/DK550

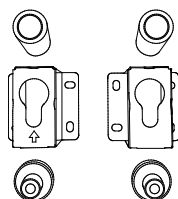

Til DK650

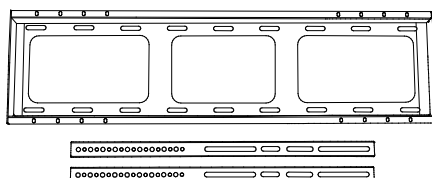

Til DK750

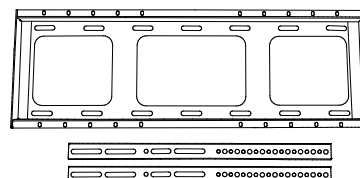

Vægophængssæt

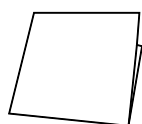

Startvejledning

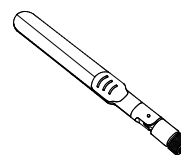

Antenne x 2*

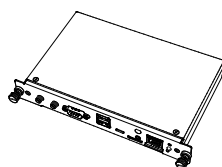

OPS-modul*

* Varen følger med i en separat pakke.

Oversigt

Skærmen set forfra

Følgende billede viser skærmens forside og dens forskellige komponenter:

DK430 / DK550

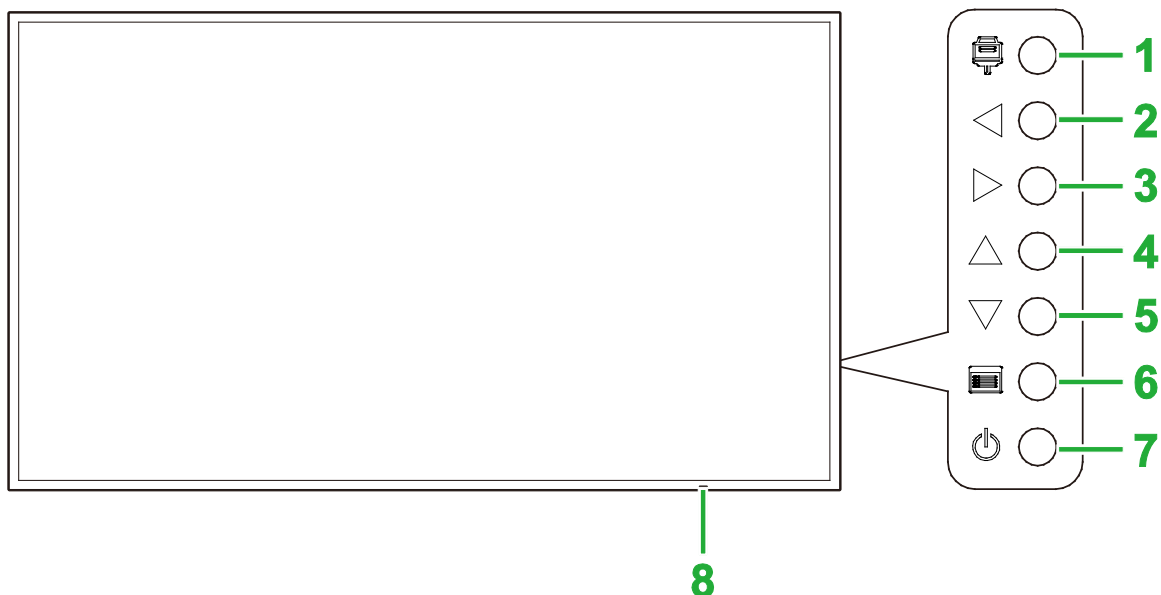

Nr.	Punkt	Beskrivelse
1	Indgangskilde-knap	<ul style="list-style-type: none"> • Åbner/lukker indgangskildemenuen til skærmen. • Bekræfter valg af menupunkt i skærmens indstillingsmenu.
2	Lydstyrke ned/venstre-knap	<ul style="list-style-type: none"> • Skruer ned for skærmens lydstyrke. • Skifter mellem undermenuerne i skærmens indstillingsmenu. • Ændrer/Justerer indstillingerne i et punkt i skærmens undermenuer.
3	Lydstyrke op/højre-knap	<ul style="list-style-type: none"> • Skruer op for skærmens lydstyrke. • Skifter mellem undermenuerne i skærmens indstillingsmenu. • Ændrer/Justerer indstillingerne i et punkt i skærmens undermenuer.
4	Op-knap	Vælger punkterne i skærmens undermenuer.
5	Ned-knap	Vælger punkterne i skærmens undermenuer.
6	Menu-knap	<ul style="list-style-type: none"> • Åbner/lukker skærmens indstillingsmenu. • Går tilbage til den forrige menu i skærmens undermenuer.
7	Tænd-sluk-knap	<ul style="list-style-type: none"> • [Når skærmen er slukket]: Trykkes, for at tænde skærmen. • [Når skærmen er tændt]: Trykkes, for at sætte skærmen på standby.
8	Statusindikatorlys	<ul style="list-style-type: none"> • Grøn: Skærmen er tændt. • Rød: Skærmen er på standby. • Lyser ikke: Skærmen er ikke tilsluttet en strømkilde, eller tænd/sluk-knappen er ikke tændt.
	IR-sensor til fjernbetjeningen	Modtager signalet fra skærmens fjernbetjening med en rækkevidde på op til 12 meter.

DK650

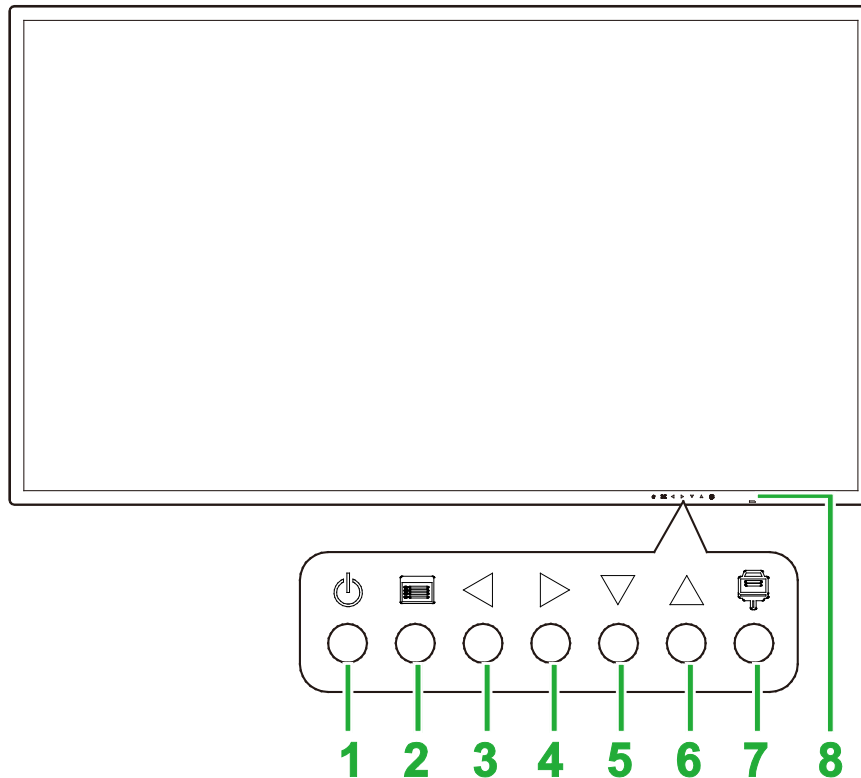

Nr.	Punkt	Beskrivelse
1	Tænd-sluk-knap	<ul style="list-style-type: none"> • [Når skærmen er slukket]: Trykkes, for at tænde skærmen. • [Når skærmen er tændt]: Trykkes, for at sætte skærmen på standby.
2	Menu-knap	<ul style="list-style-type: none"> • Åbner/lukker skærmens indstillingsmenu. • Går tilbage til den forrige menu i skærmens undermenuer.
3	Lydstyrke ned/venstre-knap	<ul style="list-style-type: none"> • Skruer ned for skærmens lydstyrke. • Skifter mellem undermenuerne i skærmens indstillingsmenu. • Ændrer/Justerer indstillingerne i et punkt i skærmens undermenuer.
4	Lydstyrke op/højre-knap	<ul style="list-style-type: none"> • Skruer op for skærmens lydstyrke. • Skifter mellem undermenuerne i skærmens indstillingsmenu. • Ændrer/Justerer indstillingerne i et punkt i skærmens undermenuer.
5	Ned-knap	Vælger punkterne i skærmens undermenuer.
6	Op-knap	Vælger punkterne i skærmens undermenuer.
7	Indgangskilde-knap	<ul style="list-style-type: none"> • Åbner/lukker indgangskildemenuen til skærmen. • Bekræfter valg af menupunkt i skærmens indstillingsmenu.
8	Statusindikatorlys	<ul style="list-style-type: none"> • Grøn: Skærmen er tændt. • Rød: Skærmen er på standby. • Lyser ikke: Skærmen er ikke tilsluttet en strømkilde, eller tænd/sluk-knappen er ikke tændt.
	IR-sensor til fjernbetjeningen	Modtager signalet fra skærmens fjernbetjening med en rækkevidde på op til 12 meter.

DK750

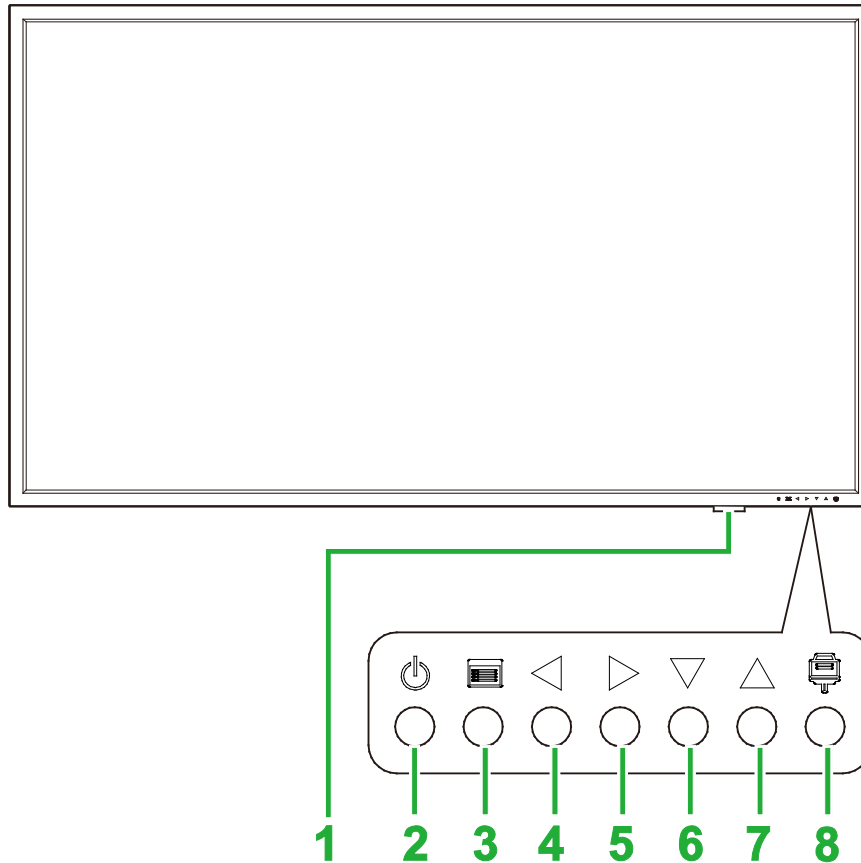

Nr.	Punkt	Beskrivelse
1	Statusindikatorlys	<ul style="list-style-type: none"> • Grøn: Skærmen er tændt. • Rød: Skærmen er på standby. • Lyser ikke: Skærmen er ikke tilsluttet en strømkilde, eller tænd/sluk-knappen er ikke tændt.
	IR-sensor til fjernbetjeningen	Modtager signalet fra skærmens fjernbetjening med en rækkevidde på op til 12 meter.
2	Tænd-sluk-knap	<ul style="list-style-type: none"> • [Når skærmen er slukket]: Trykkes, for at tænde skærmen. • [Når skærmen er tændt]: Trykkes, for at sætte skærmen på standby.
3	Menu-knap	<ul style="list-style-type: none"> • Åbner/lukker skærmens indstillingsmenu. • Går tilbage til den forrige menu i skærmens undermenuer.
4	Lydstyrke ned/venstre-knap	<ul style="list-style-type: none"> • Skruer ned for skærmens lydstyrke. • Skifter mellem undermenuerne i skærmens indstillingsmenu. • Ændrer/Justerer indstillingerne i et punkt i skærmens undermenuer.
5	Lydstyrke op/højre-knap	<ul style="list-style-type: none"> • Skruer op for skærmens lydstyrke. • Skifter mellem undermenuerne i skærmens indstillingsmenu. • Ændrer/Justerer indstillingerne i et punkt i skærmens undermenuer.
6	Ned-knap	Vælger punkterne i skærmens undermenuer.
7	Op-knap	Vælger punkterne i skærmens undermenuer.
8	Indgangskilde-knap	<ul style="list-style-type: none"> • Åbner/lukker indgangskildemenuen til skærmen. • Bekræfter valg af menupunkt i skærmens indstillingsmenu.

Skærmen set bagfra

Følgende billede viser skærmens bagside og dens forskellige komponenter:

DK430 / DK550

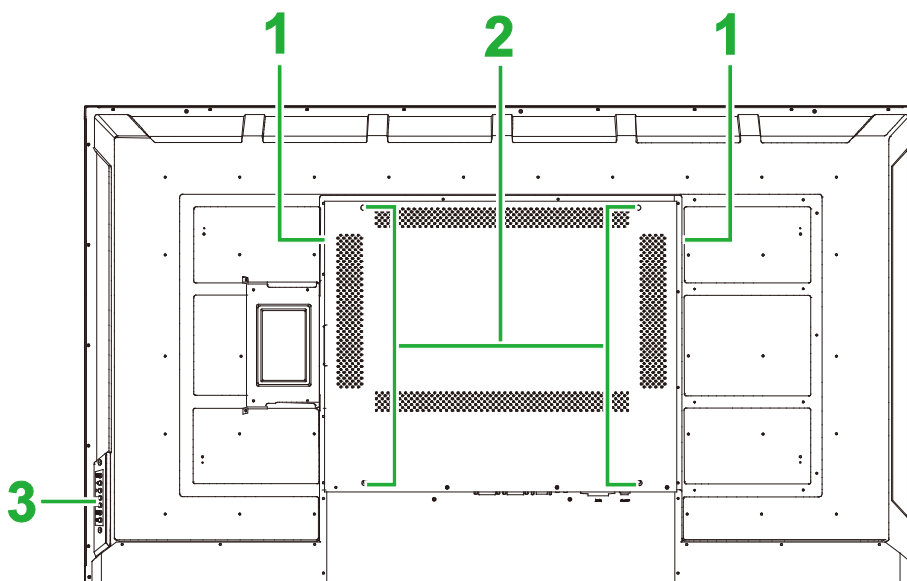

Nr.	Punkt	Beskrivelse
1	Højttalere	Afspiller skærmens lyd.
2	Skruenhuller til vægmontering	Bruges til at monteres vægophænget, der følger med skærmen. Se afsnittet " Montering af vægophænget " for yderligere oplysninger.
3	Betjeningspanel	Se afsnittet " Skærmen set forfra " for yderligere oplysninger om knapperne på betjeningspanelet.

DK650

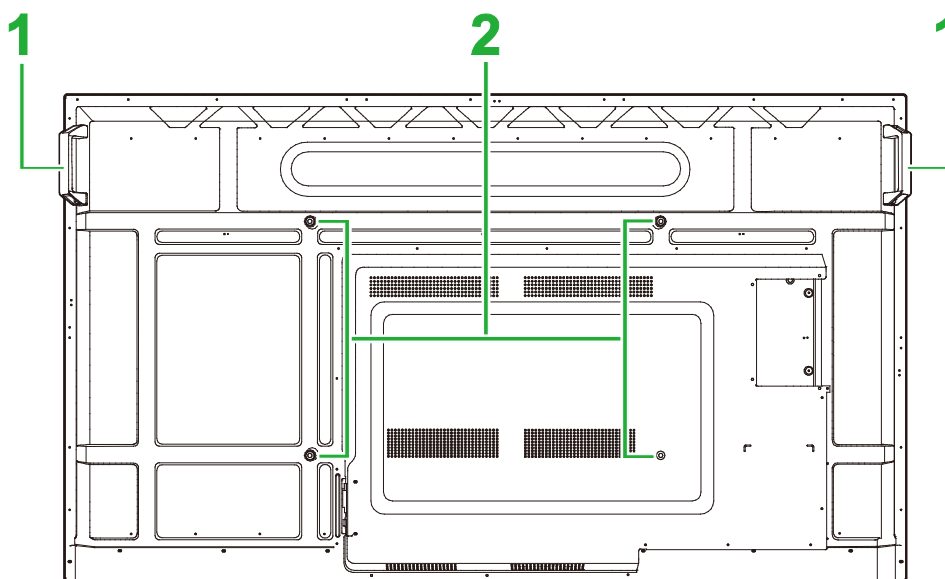

Nr.	Punkt	Beskrivelse
1	Håndtag	Giver dig mulighed for at bære/flytte skærmen.
2	Skruenhuller til vægmontering	Bruges til at monteres vægophænget, der følger med skærmen. Se afsnittet " Montering af vægophænget " for yderligere oplysninger.

DK750

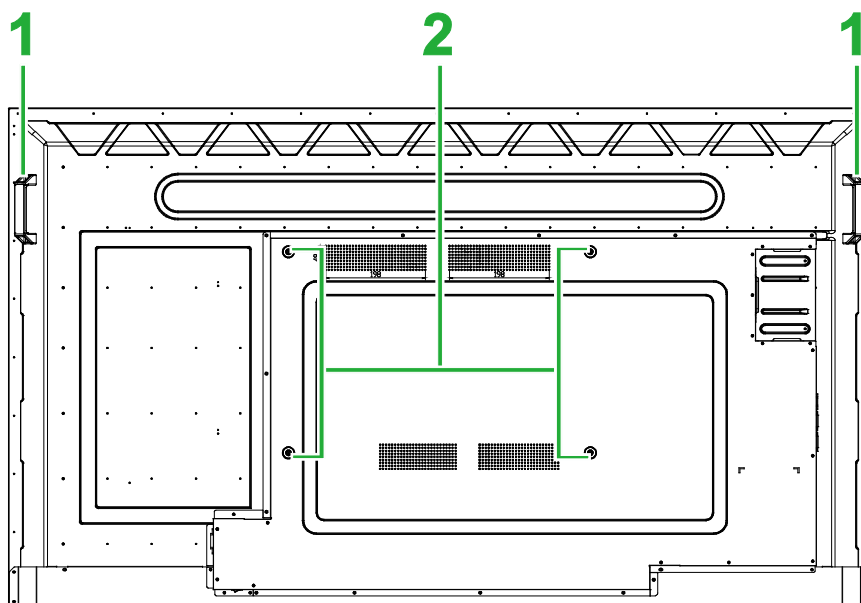

Nr.	Punkt	Beskrivelse
1	Håndtag	Giver dig mulighed for at bære/flytte skærmen.
2	Skruehuller til vægmontering	Bruges til at monteres vægophænget, der følger med skærmen. Se afsnittet " Montering af vægophænget " for yderligere oplysninger.

Skærmen set fra højre side

Følgende billede viser skærmens højre side og dens forskellige komponenter:

DK430 / DK550

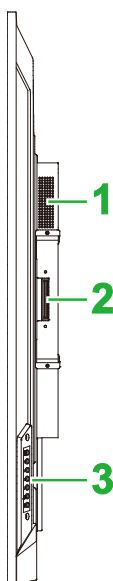

Nr.	Punkt	Beskrivelse
1	Højtaler	Afspiller skærmens lyd.
2	OPS-stik	Fjern dækslet for, at montere et OPS-modul på skærmen.
3	Betjeningspanel	Se afsnittet " Skærmen set forfra " for yderligere oplysninger om knapperne på betjeningspanelet.

DK650

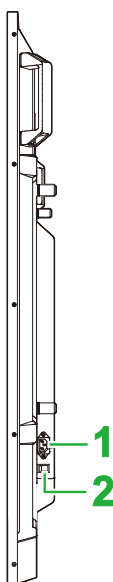

Nr.	Punkt	Beskrivelse
1	Strømsstik	Sluttes til en stikkontakt.
2	Afbryder	Aktiverer skærmen, når den tilsluttes en strømkilde.

DK750

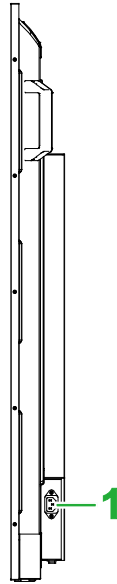

Nr.	Punkt	Beskrivelse
1	Strømskik	Sluttes til en stikkontakt.

Skærmen set fra venstre side

Følgende billede viser skærmens venstre side og dens forskellige komponenter:

BEMÆRK: Venstre side af modellerne DK430 og DK550 har ingen større komponenter.

DK650

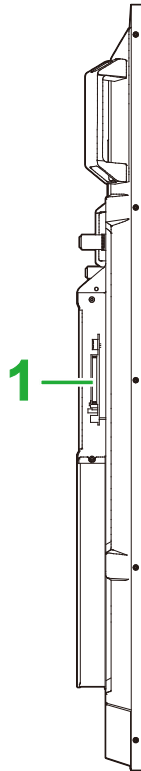

Nr.	Punkt	Beskrivelse
1	OPS-stik	Fjern dækslet for, at montere et OPS-modul på skærmen.

DK750

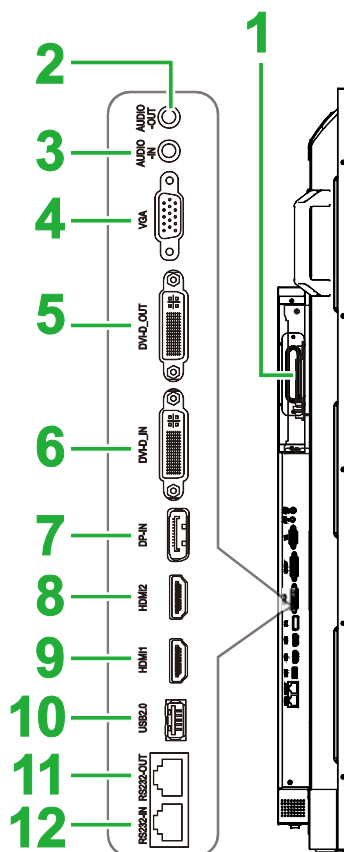

Nr.	Punkt	Beskrivelse
1	OPS-stik	Fjern dækslet for, at montere et OPS-modul på skærmen.
2	Lydudgangsstik	Tilsluttes eksterne højttalere til transmission af lyd.
3	Lydindgangsstik	Opretter forbindelse til videokilden transmission af dens lyd.
4	VGA-indgangsstik	Opretter forbindelse til en computer til transmission af video.
5	DVI-D-udgangsstik	Opretter forbindelse til en anden skærm, for at overføre videoudsendelser.
6	DVI-D-indgangsport	Opretter forbindelse til en computer til transmission af video.
7	DisplayPort-indgangsstik	Opretter forbindelse til en computer til transmission af video og lyd.
8	HDMI-indgangsstik 2 (2.0)	Opret forbindelse til Blu-Ray/dvd-afspillere, digitalbokse, digitale medieafspillere, computere eller andre videokilder til transmission af video og lyd.
9	HDMI-indgangsstik 2 (2.0)	Opret forbindelse til Blu-Ray/dvd-afspillere, digitalbokse, digitale medieafspillere, computere eller andre videokilder til transmission af video og lyd.
10	USB 2.0-port	Opretter forbindelse til et USB-flashdrev, for at se mediefiler, eller opretter en forbindelsen til en mus/tastatur.
11	RS232-udgangsport	Opretter forbindelse til en anden skærm, for at overføre styrekommandoer.
12	RS232-indgangsport	Opretter forbindelse til en computer eller server til brug med styrekommandoer.

Skærmen set fra bunden

Følgende billede viser skærmens bund og dens forskellige komponenter:

DK430 / DK550

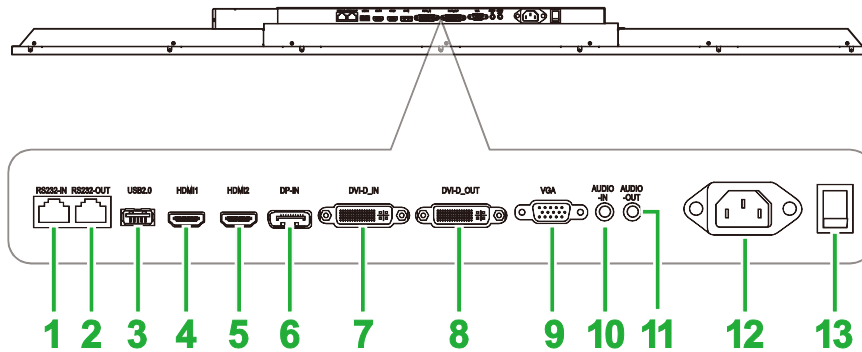

Nr.	Punkt	Beskrivelse
1	RS232-indgangsport	Opretter forbindelse til en computer eller server til brug med styrekommandoer.
2	RS232-udgangsport	Opretter forbindelse til en anden skærm, for at overføre styrekommandoer.
3	USB 2.0-port	Opretter forbindelse til et USB-flashdrev, for at se mediefiler, eller opretter en forbindelse til en mus/tastatur.
4	HDMI-indgangsstik 1 (2.0)	Opret forbindelse til Blu-Ray/dvd-afspillere, digitalbokse, digitale medieafspillere, computere eller andre videokilder til transmission af video og lyd.
5	HDMI-indgangsstik 2 (2.0)	Opret forbindelse til Blu-Ray/dvd-afspillere, digitalbokse, digitale medieafspillere, computere eller andre videokilder til transmission af video og lyd.
6	DisplayPort-indgangsstik	Opretter forbindelse til en computer til transmission af video og lyd.
7	DVI-D-indgangsport	Opretter forbindelse til en computer til transmission af video.
8	DVI-D-udgangsstik	Opretter forbindelse til en anden skærm, for at overføre videoudsendelser.
9	VGA-indgangsstik	Opretter forbindelse til en computer til transmission af video.
10	Lydindgangsstik	Opretter forbindelse til videokilden transmission af dens lyd.
11	Lydudgangsstik	Tilsluttes eksterne højttalere til transmission af lyd.
12	Strømsstik	Sluttes til en stikkontakt.
13	Afbryder	Aktiverer skærmen, når den tilsluttes en strømkilde.

DK650

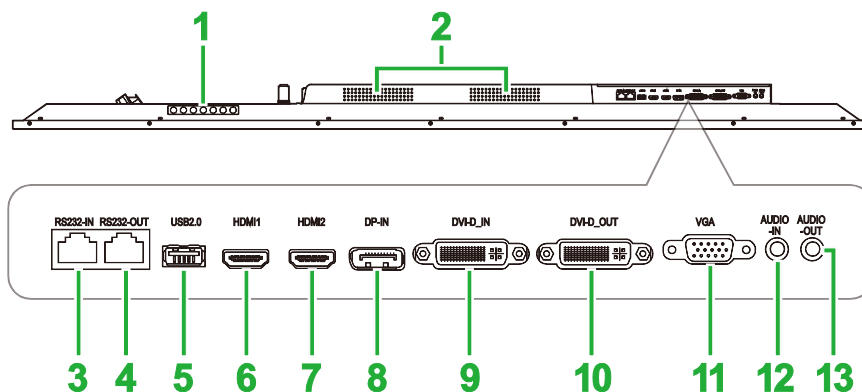

Nr.	Punkt	Beskrivelse
1	Betjeningspanel	Se afsnittet " Skærmen set forfra " for yderligere oplysninger om knapperne på betjeningspanelet.
2	Højttalere	Afspiller skærmens lyd.
3	RS232-indgangsport	Opretter forbindelse til en computer eller server til brug med styrekommandoer.
4	RS232-udgangsport	Opretter forbindelse til en anden skærm, for at overføre styrekommandoer.
5	USB 2.0-port	Opretter forbindelse til et USB-flashdrev, for at se mediefiler, eller opretter en forbindelse til en mus/tastatur.
6	HDMI-indgangsstik 1 (2.0)	Opret forbindelse til Blu-Ray/dvd-afspillere, digitalbokse, digitale medieafspillere, computere eller andre videokilder til transmission af video og lyd.
7	HDMI-indgangsstik 2 (2.0)	Opret forbindelse til Blu-Ray/dvd-afspillere, digitalbokse, digitale medieafspillere, computere eller andre videokilder til transmission af video og lyd.
8	DisplayPort-indgangsstik	Opretter forbindelse til en computer til transmission af video og lyd.
9	DVI-D-indgangsport	Opretter forbindelse til en computer til transmission af video.
10	DVI-D-udgangsstik	Opretter forbindelse til en anden skærm, for at overføre videoudsendelser.
11	VGA-indgangsstik	Opretter forbindelse til en computer til transmission af video.
12	Lydindgangsstik	Opretter forbindelse til videokilden transmission af dens lyd.
13	Lydudgangsstik	Tilsluttes eksterne højttalere til transmission af lyd.

DK750

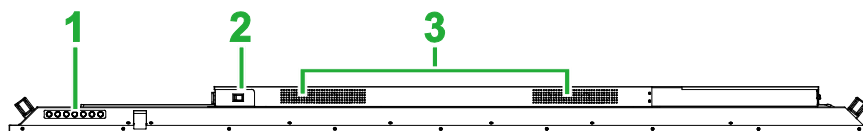

Nr.	Punkt	Beskrivelse
1	Betjeningspanel	Se afsnittet " Skærmen set forfra " for yderligere oplysninger om knapperne på betjeningspanelet.
2	Afbryder	Aktiverer skærmen, når den tilsluttes en strømkilde.
3	Højttalere	Afspiller skærmens lyd.

OPS-modul

Følgende billede viser OPS-modulets forside og dets forskellige komponenter:

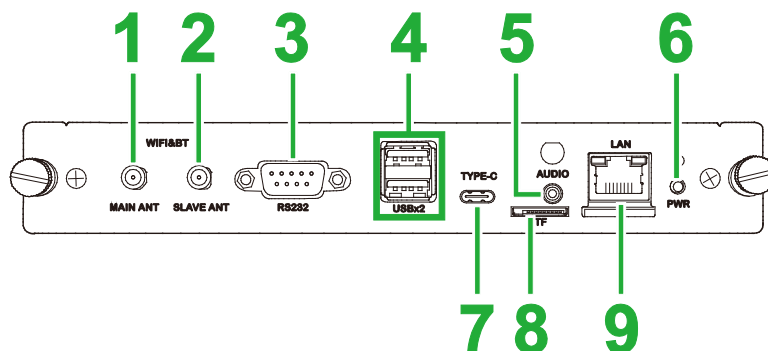

Nr.	Punkt	Beskrivelse
1	Stik til hovedantenne	Tilslut en af de medfølgende antenner til dette stik.
2	Stik til ekstra antenne	Tilslut en af de medfølgende antenner til dette stik.
3	RS232-indgangsport	Opretter forbindelse til en computer eller server til brug med styrekommandoer. <i>BEMÆRK: RS232-porten på OPS-modulet understøtter ikke styrekommandoer. Den bruges kun til fejlsøgning. Hvis du vil sende styrekommandoer til skærmen, skal du bruge den integrerede RS232-indgangsport på skærmen.</i>
4	USB 2.0-porte	Opretter forbindelse til et USB-flashdrev, for at se mediefiler, eller opretter en forbindelse til en mus/tastatur.
5	Lydingangsstik	Opretter forbindelse til videokilden transmission af dens lyd.
6	Tænd-sluk-knap	Deaktiverer OPS-modulet.
7	USB Type-C-port	Tilslut en mus/tastatur eller et USB Type-C flashdrev, for at gemme app-relaterede filer.
8	Stik til microSD-kort	Læser filer, der er gemt på et microSD-kort. <i>BEMÆRK: Stikket til MicroSD-kort understøtter ikke afspilning af mediefiler. Det bruges kun til softwareopgraderinger og til at gemme NovoDS-afspilningslister.</i>
9	LAN-port	Opretter forbindelse til en netværksrouter.

Fjernbetjening

Følgende er et billede af skærmens fjernbetjening og dens knapper:

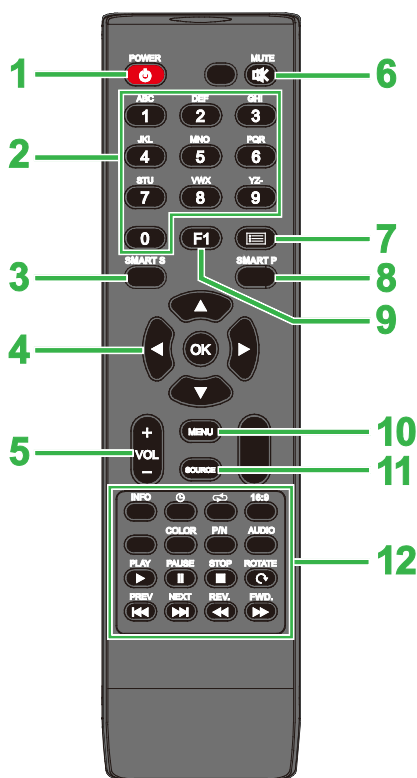

Nr.	Knap	Beskrivelse
1	Tænd/sluk	Tænder og slukker skærmen.
2	Taltastatur	Taltaster.
3	Smart lyd	Skifter lydfunktion.
4	Navigationsknapper	Navigerer mellem forskellige programmer og menuer, der vises på skærmen.
5	Lydstyrke +/-	Justerer skærmens lydstyrke.
6	Lydløs	Slå skærmens lyd fra.
7	<i>Ingen funktion</i>	
8	Smart billede	Skifter billedfunktion.
9	Skærmfrysning	Fastfryser billedet på skærmen.
10	Indstillingsmenu	Åbner skærmens indstillingsmenu.
11	Indgangskilde	Åbner indgangskildemenuen.
12	Funktionsknapper	INFO: Viser medieoplysningerne ⌚: Skifter indstillingerne for dvaletimeren. ↺: Skifter mellem gentagelsesindstillingerne. 16:9: Zoomer ind på billedet. FARVE: Skifter farvetemperaturen. P/N: <i>Ingen funktion</i> LYD: <i>Ingen funktion</i> AFSPIL*: Afspiller mediefilen. PAUSE*: Sætter mediefilen på pause. STOP*: Stopper afspilningen af mediefilen. DREJ*: Drejer billedet. FORRIGE*: Går tilbage til forrige mediefil. NÆSTE*: Går videre til næste mediefil TILBAGE*: Spoler tilbage under afspilning af mediefilen. FREM*: Spoler frem under afspilning af mediefilen.

**Kun beregnet til USB-indgangskilder.*

Sådan sættes batterierne i

Før du bruger skærmens fjernbetjening, skal du først sætte de to AAA-batterier, der følger med skærmen, i.

1. Åbn batterirummet på fjernbetjeningen.

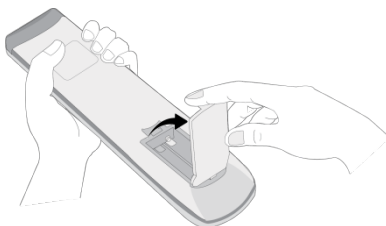

2. Sæt batterierne i, og sørg for at + og - terminalerne på batteriet passer med terminalerne i batterirummet.

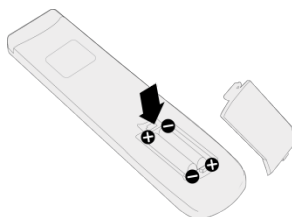

! *ADVARSEL: Hvis batterierne vender forkert, når de sættes i, kan det føre til beskadigelse og muligvis personskader.*

3. Sæt batteridækslet på fjernbetjeningen igen.

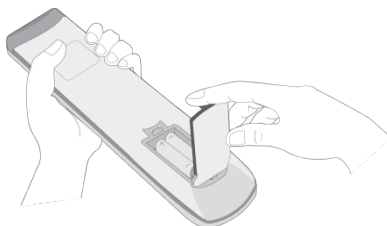

Brug af fjernbetjeningen

Når du bruger fjernbetjeningen, skal du sikre dig, at fjernbetjeningen rettes mod IR-sensoren foran på skærmen inden for 5 meters afstand og 15 grader til venstre og højre for IR-sensoren.

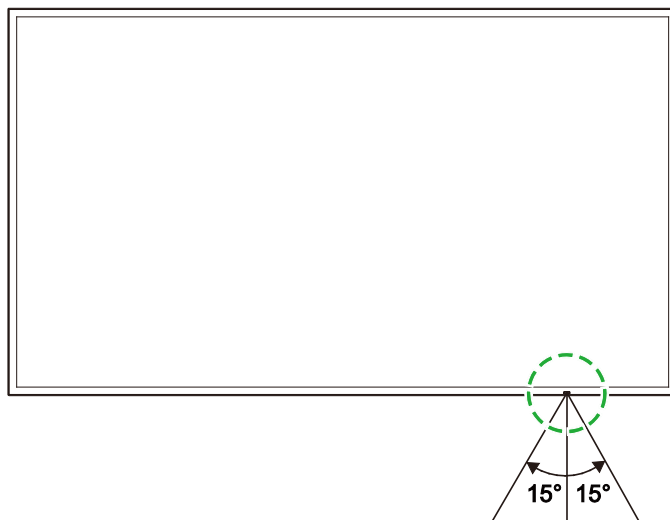

Montering af vægophænget

Før du monterer vægophænget, skal du sikre dig følgende:

- Vægophænget må kun monteres af en kvalificeret fagmand.
- Vægmonteringerne er kun beregnet til, at holde skærmens vægt. Anbring IKKE noget på skærmen, der kan gøre den tungere.
- Når du sætter skærmen ned for at montere vægophænget, skal du placere den med forsiden nedad på en flad og stabil overflade, dækket med et beskyttelsesark eller klud og en bordpude, som vist på medfølgende billede. Placer IKKE skærmen på en overflade, der ikke er dækket til.
- Denne skærm må kun bruges vandret. Skærmen må IKKE monteres på højkant eller på hovedet.



DK430 / DK550

Sørg for, at alle følgende dele følger med vægophænget:

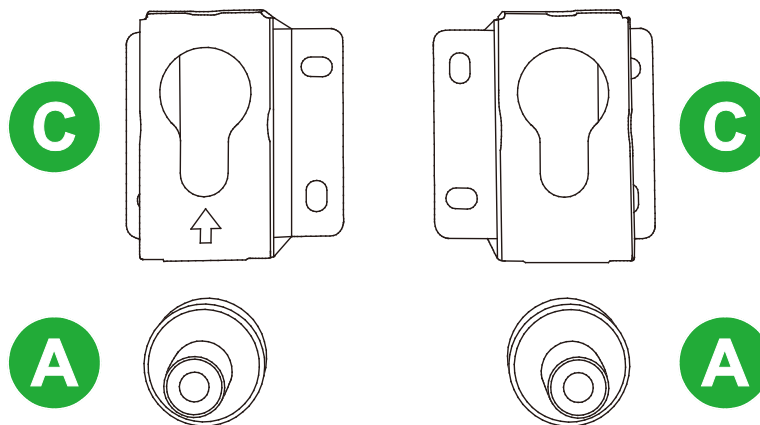

Bogstav	Punkt	Antal
A	POM-møtrik	4
B	6x43 mm skruer	4
C	U-formet beslag til vægophæng	2
D	6x50 skruer	8
E	4x43mm skruer	2

Følg instruktionerne herunder for at montere din NovoDisplay på en væg:

1. Placer de fire (A) POM-møtrikker over hullerne til monteringsskrueerne på bagsiden af skærmen.

BEMÆRK: Hvis der sidder skruer eller dæksler i skruehullerne på vægophænget, skal du fjerne dem, inden du sætter POM-møtrikkerne over skruehullerne.

2. Sæt de fire (B) 5x43 mm skruer i (A) POM-møtrikkerne, for at fastgøre dem på skærmen. Mål afstanden Y mellem de to øverste POM-møtrikker, og skriv den den.

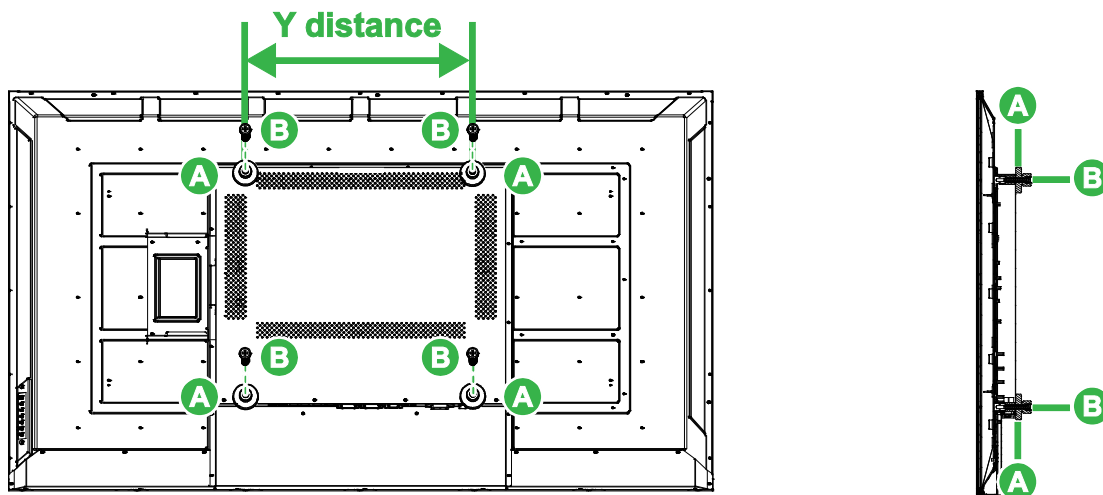

3. Placer de to (C) U-formede monteringsbeslag det sted på væggen, hvor du vil montere skærmen, så du sikrer, at afstanden mellem monteringsbeslagene er den samme som Y-afstanden, du målte i trin 2.

FORSIGTIG: Brug et nivelleringsværktøj for at sikre, at monteringsbeslagene monteres præcist vandret og lodret. Hvis ikke, fordeles skærmens vægt ikke jævnt mellem monteringsbeslagene, hvilket kan gøre, at de falder af.

4. Sæt de otte (D) 6x50 mm skruer i monteringsbeslagene, for at spænde dem på plads.

BEMÆRK: Bor om nødvendigt huller i væggen for at sikre, at skruerne kan skrues ordentligt fast i væggen.

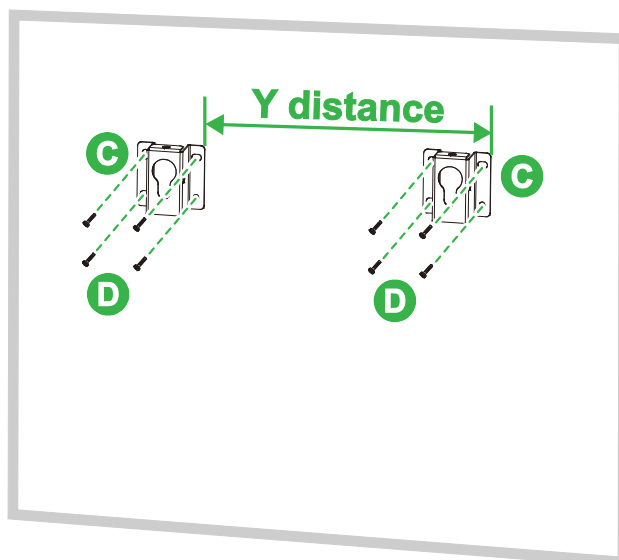

5. Hæng skærmen på væggen, så POM-møtrikkerne på skærmen monteres i monteringsbeslagene, og er ordentligt fastgjort.

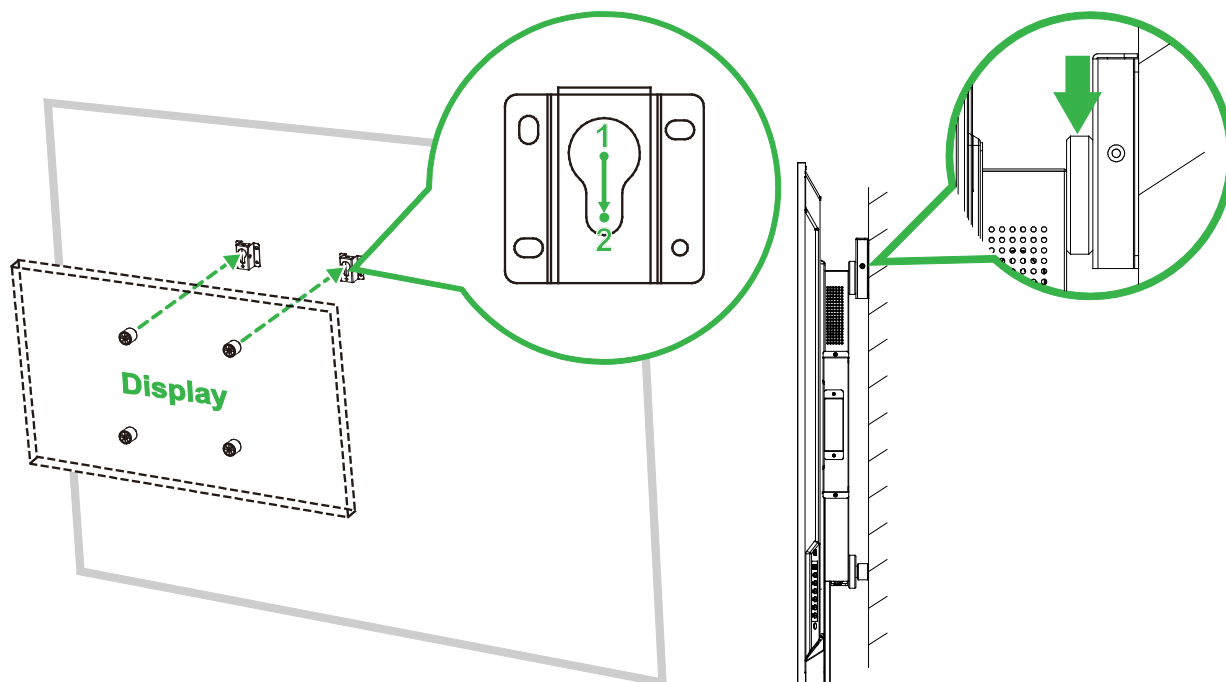

6. Sæt to (E) 4x43 mm skruer i enten for oven eller på siderne af monteringsbeslagene, for at spænde POM-møtrikkerne på plads. Sørg for, at skærmen er ordentligt fastgjort i monteringsbeslagene, før du slipper skærmen.

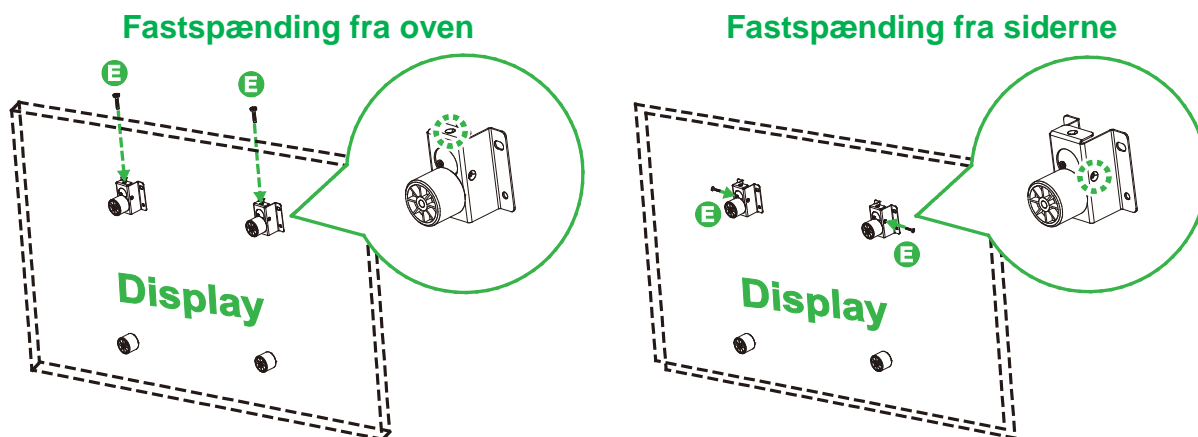

DK650 / DK750

Sørg for, at alle følgende dele følger med vægophænget:

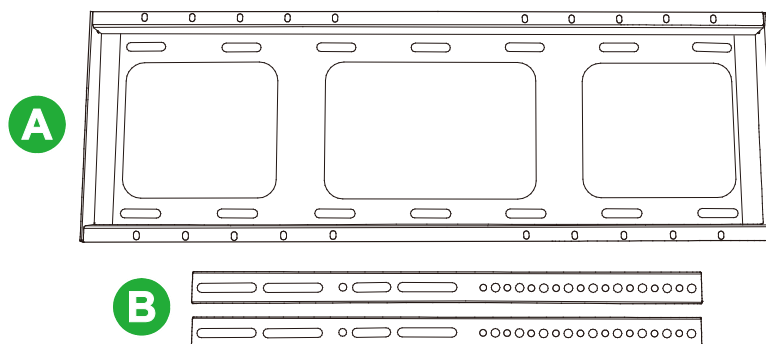

Bogstav	Punkt	Antal
A	Vandret stangbeslag	1
B	Lodret stangbeslag	2
C	M8 x 80 mm udvidelsesskruer (belagt med blå zink)	8
D	M4 x 10 mm rundhovedskruer med fjederspændeskiver (belagt med sort zink)	2
E	M5 x 100 mm skruer	2

Følg instruktionerne herunder for at montere din NovoDisplay på en væg:

1. Sæt de to (E) M5 x 100 mm skruer i det (B) lodrette stangbeslag på skærmen med en dybde på 2-10 mm.

BEMÆRK: Skru IKKE M5 x 100 mm skruerne helt ind i beslaget. Skru kun skruerne 2-10 mm ind, da der skal være et mellemrum mellem enderne af skruerne og toppen af rummet i beslaget, for at fastgøre skærmen i det sidste trin i denne procedure.

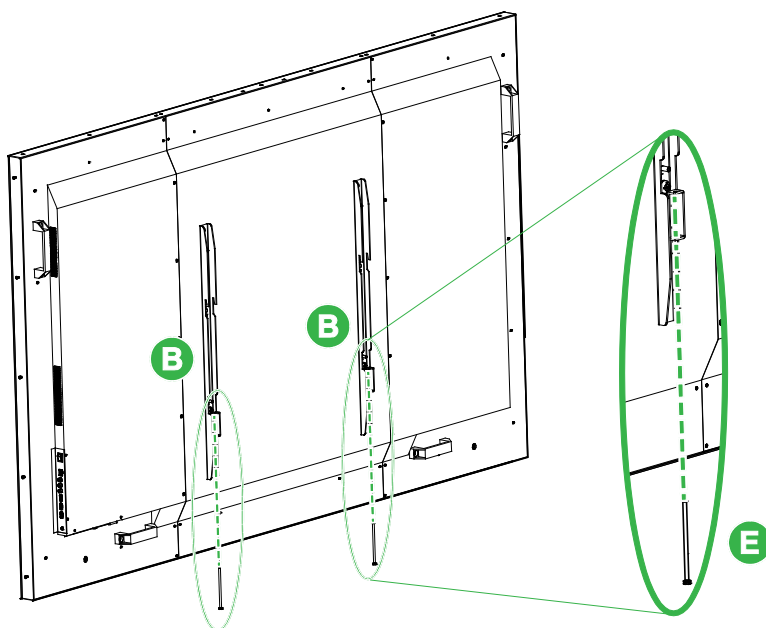

2. Placer det (A) vandrette stangbeslag op mod væggen i den ønskede position, og marker skruelaceringerne på væggen, så der er fire lige afbalancerede skruelaceringer både foroven og forneden på beslaget.

3. Brug en slagbor til at bore hullerne i den markerede position med en foreslået dybde på over 85 mm.
4. Monter det (A) vandrette stangbeslag på væggen ved at placere beslaget mod væggen og fastgøre det med de otte (C) M8 x 80 mm skruer.

BEMÆRK: Du kan vælge skruehøjde afhængigt af væggens forhold.

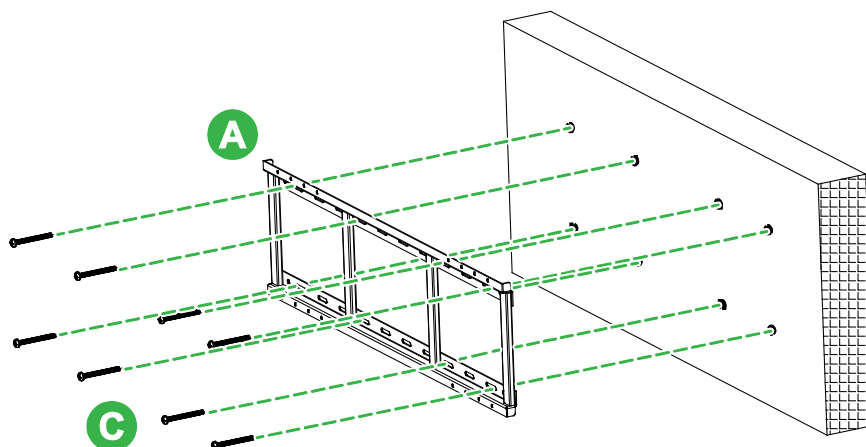

5. Sæt skærmen (med de lodrette stangbeslag monteret) på det vandrette stangbeslag på væggen, så krogene for oven på de lodrette stangbeslag passer i den øvre del på det vandrette stangbeslag.

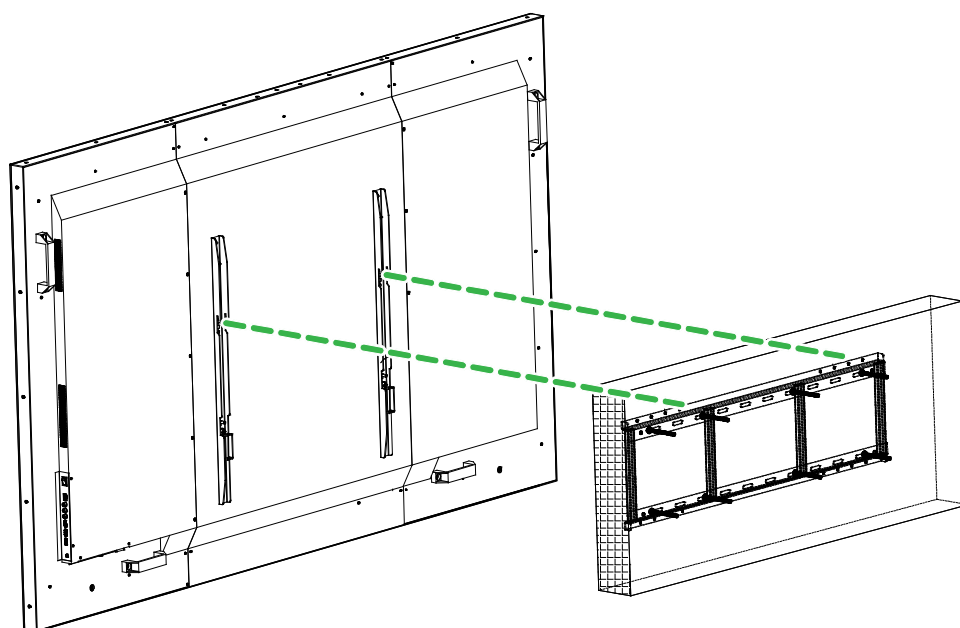

6. Spænd (E) M5 x 100 mm skruerne, indtil de er helt skruet fast i det vandrette stangbeslag.

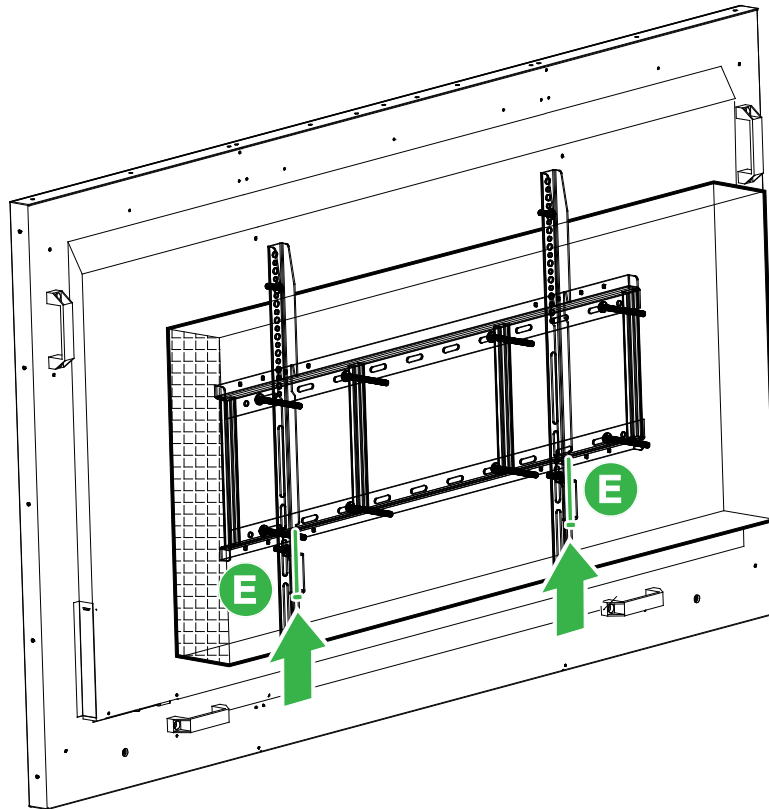

Installation af OPS-modulet

Før du begynder at bruge skærmen, anbefales det, at du først monterer OPS-modulet. Hvis du ikke monterer OPS-modulet, før du begynder at bruge skærmen, er det ikke muligt at bruge alle af skærmens funktioner. For at montere OPS-modulet, skal du følge instruktionerne nedenfor:

1. Fjern de 2 skruer, der holder dækslet fast på skærmen, og fjern derefter dækslet.

DK430 / DK550

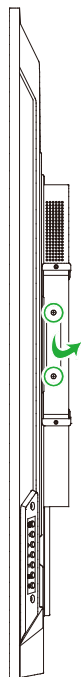

DK650

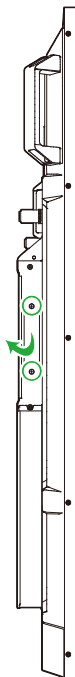

DK750

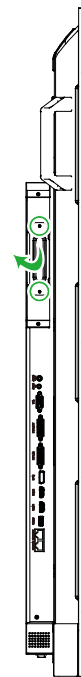

2. Tryk OPS-modulet ind i OPS-rillen.

DK430 / DK550

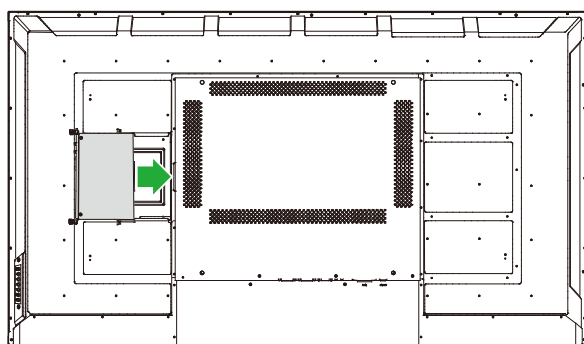

DK650

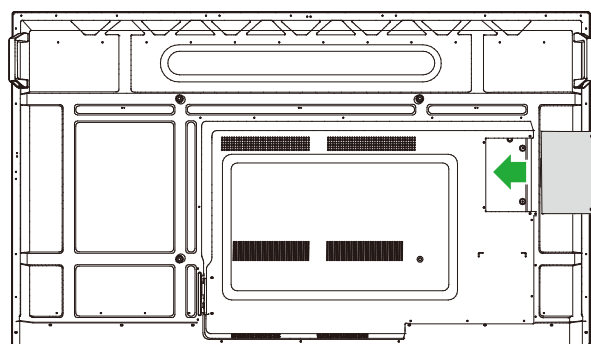

DK750

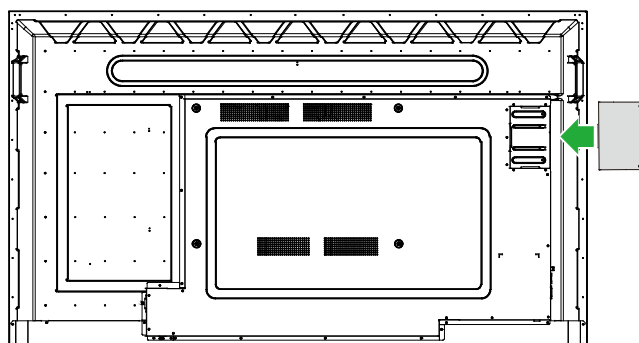

3. Spænd de to skruer på OPS-modulet, indtil modulet sidder ordentligt fast på skærmen.

DK430 / DK550



DK650



DK750



4. Sæt antennerne i stikkene på OPS-modulet.

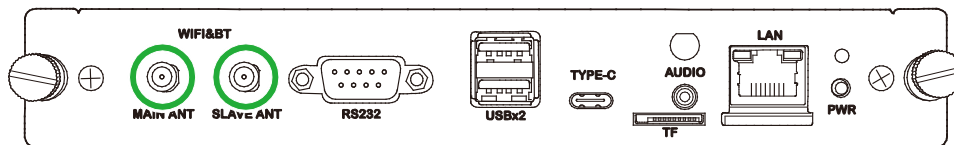

Stik

Dette afsnit beskriver de forskellige forbindelsesmuligheder til de forskellige porte på siderne af din NovoDisplay og OPS-modulet.

BEMÆRK: Det anbefales at forbinde alle kablerne, før du tænder skærmen.

HDMI-indgang

HDMI-indgangene bruges til at forbinde forskellige enheder, såsom Blu-Ray/dvd-afspillere, digitalbokse, digitale medieafspillere, computere og andre kilder til transmission af video og lyd på din NovoDisplay. Når du forbinder en enhed til HDMI-indgangen:

- Brug et HDMI-kabel med et standard Type-A HDMI-stik.
- Vælg den tilsvarende HDMI-indgang i indgangskildemenuen på din NovoDisplay. Se afsnittet Skift af indgangskilde for yderligere oplysninger om valg af indgangskilde.

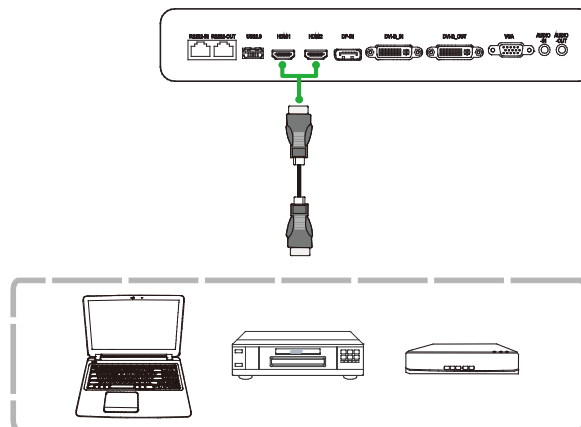

DisplayPort-indgang

DisplayPort-indgangen bruges til at forbinde computere til transmission af video og lyd på din NovoTouch. Når du forbinder en computeren til DisplayPort-indgangen:

- Brug et standard DisplayPort-kabel.
- Vælg DisplayPort-indgange i indgangskildemenuen på din NovoDisplay. Se afsnittet Skift af indgangskilde for yderligere oplysninger om valg af indgangskilde.

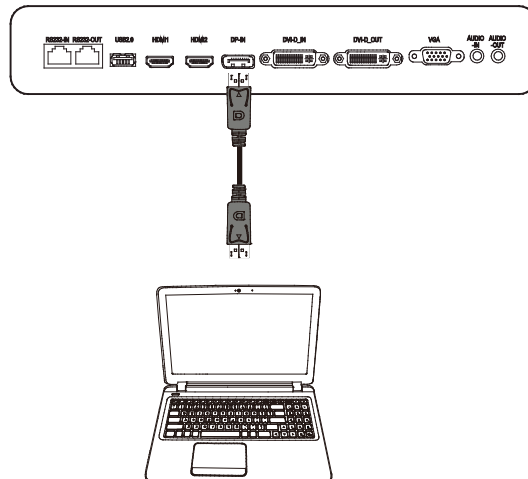

VGA-indgang

VGA-indgangen bruges hovedsageligt til at forbinde computere til transmission af video på din NovoDisplay. Når du forbinder en enhed til VGA-indgangen:

- Brug et standard VGA-kabel.
- Vælg VGA-indgangen i indgangskildemenuen på din NovoDisplay. Se afsnittet Skift af indgangskilde for yderligere oplysninger om valg af indgangskilde.
- Hvis du ønsker, at din NovoDisplay også skal sende lyd fra de tilsluttede enheder, skal du tilslutte et lyd kabel fra lydudgangen på kilden til lydindgangen på din NovoDisplay, som beskrevet i afsnittet Lydindgang / PC-lyd nedenfor.

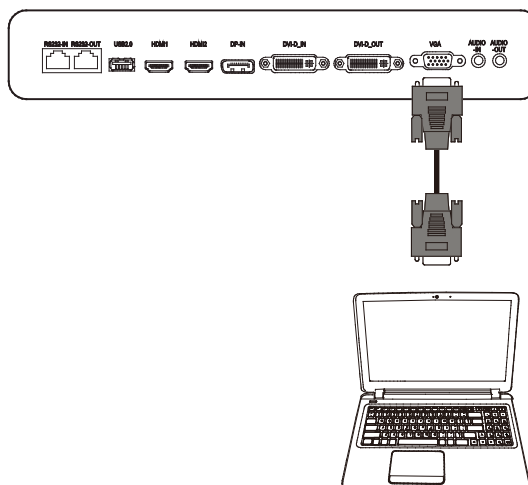

DVI-D-indgang

DVI-D-indgangen bruges hovedsageligt til at forbinde computere til transmission af video på din NovoDisplay. Når du forbinder en enhed til DVI-D-indgangen:

- Brug et standard DVI-D-kabel.
- Vælg DVI-D-indgang i indgangskildemenuen på din NovoDisplay. Se afsnittet Skift af indgangskilde for yderligere oplysninger om valg af indgangskilde.
- Hvis du ønsker, at din NovoDisplay også skal sende lyd fra de tilsluttede enheder, skal du tilslutte et lyd kabel fra lydudgangen på kilden til lydindgangen på din NovoDisplay, som beskrevet i afsnittet Lydindgang / PC-lyd nedenfor.

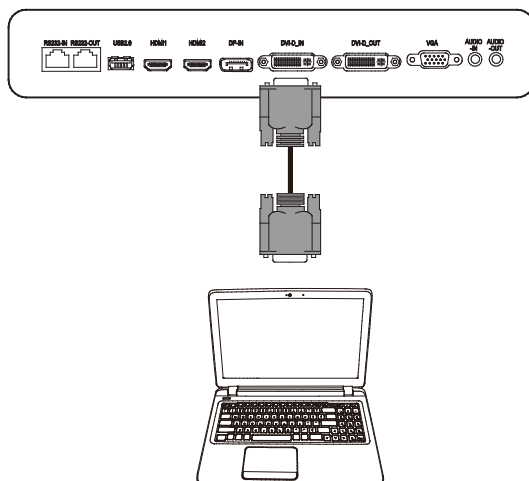

Lydindgang / PC-lyd

Lydindgangen bruges især til forbindelser, der kun sender video (fx en VGA-forbindelse) ved at oprette forbindelse til lydudgangen på videokilden, for at udsende lyden fra kilden. Når du forbinder en enhed til lydindgangen:

- Brug et standard 3,5 mm lyd kabel.

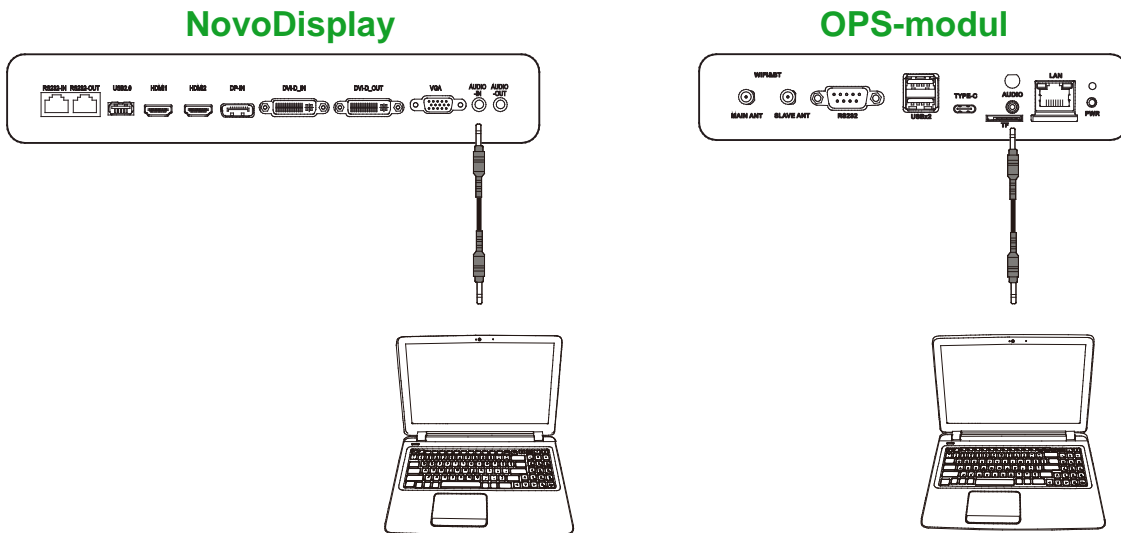

LAN (RJ-45)

LAN-porten (RJ-45) bruges til at forbinde en router eller en hub, for at give din NovoDisplay adgang til internettet. Når du forbinder en router til LAN-porten:

- Brug et standard Ethernet-kabel.

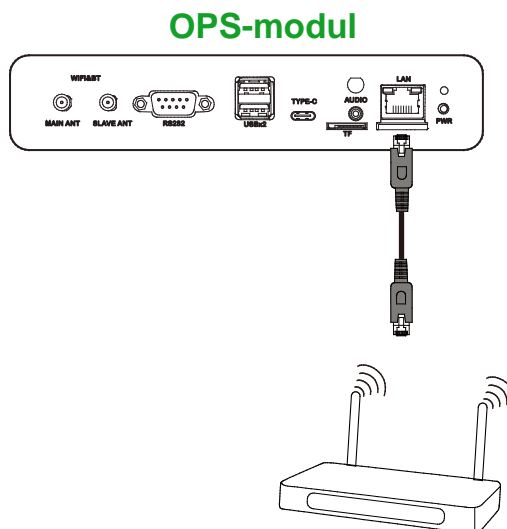

RS-232-indgang

RS-232-indgangsporten bruges til at forbinde en computer eller en server, for at sende data- og styresignaler til din NovoDisplay. Når du tilslutter en enhed til RS-232-porten:

- På NovoDisplay: Brug et standard Ethernet-kabel.
- På OPS-modulet: Brug et standard RS-232 kabel.

BEMÆRK: RS232-porten på OPS-modulet understøtter ikke styrekommandoer. Den bruges kun til fejlsøgning. Hvis du vil sende styrekommandoer til skærmen, skal du bruge den integrerede RS232-indgangsport på skærmen.

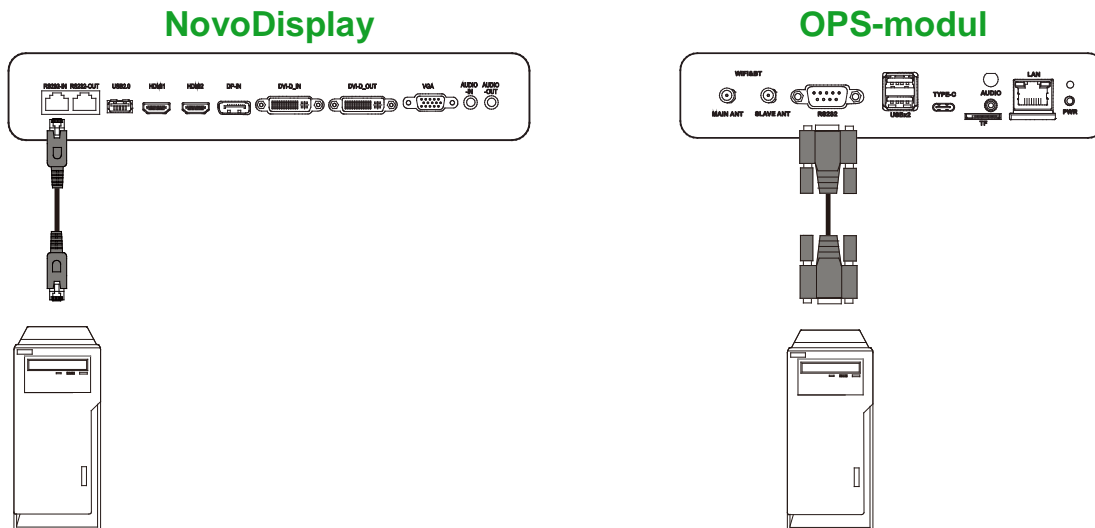

USB (2.0)

Med USB-portene på din NovoDisplay og OPS-modulet kan du tilslutte USB-enheder, såsom en mus eller et tastatur, så du lettere kan navigere i NovoDisplays grænseflade, mens USB-porten på OPS-modulet kan også bruges til at tilslutte et USB-flashdrev, så du kan gemme app-relaterede filer. Når du tilslutter et USB-flashdrev:

- På USB-enheder: Tilslut enheden til USB-porten på skærmen eller OPS-modulet.
- På USB-flashdrev: Tilslut kun flashdrevet til OPS-modulet.

BEMÆRK: USB Type-C-portene understøtter ikke afspilning af mediefiler.

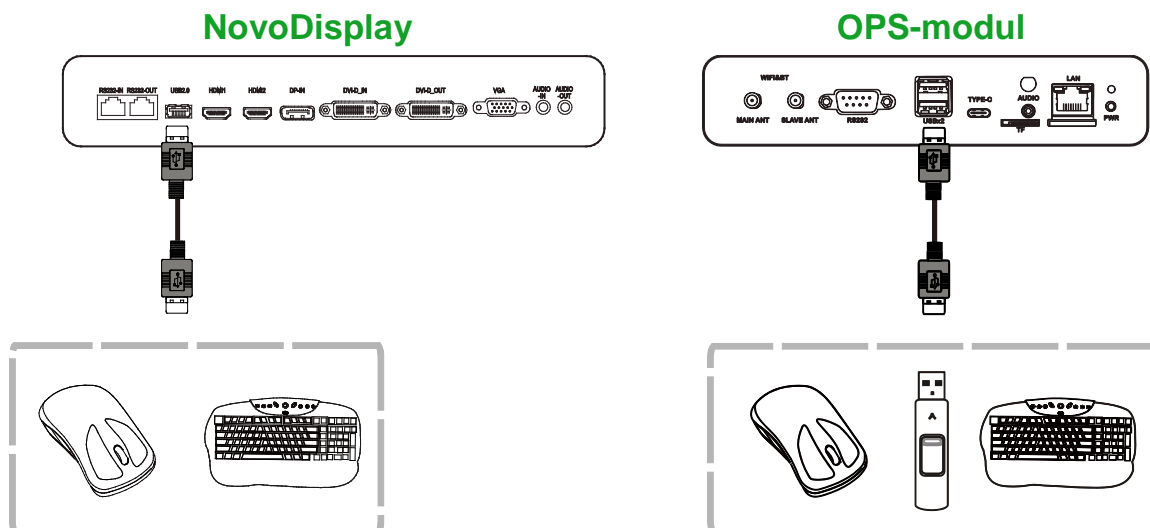

USB Type C (kun på OPS-modulet)

USB Type-C-porten giver dig mulighed for at tilslutte USB-enheder eller flashdrev, så du kan gemme app-relaterede filer.

BEMÆRK: USB Type-C-porten bruges kun til USB-enheder og til at gemme NovoDS-afspilningslister. Det understøtter ikke afspilning af mediefiler eller direkte videoindgangskilder.

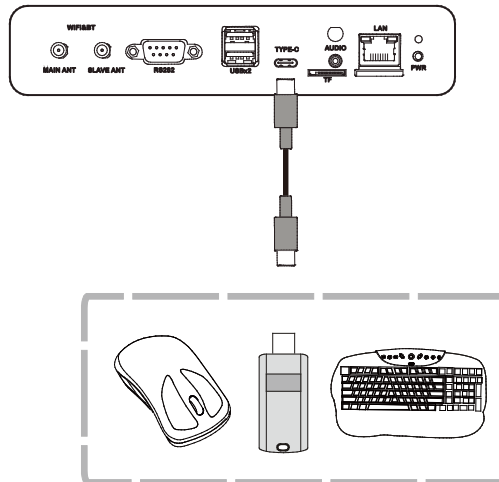

microSD (kun OPS-modulet)

Med stikket til MicroSD-kort kan du sætte et microSD-kort i stikket, for at udføre softwareopgraderinger eller gemme app-relaterede filer.

BEMÆRK: Stikket til MicroSD-kort bruges kun til softwareopgraderinger og til at gemme NovoDS-afspilningslister. Det understøtter ikke afspilning af mediefiler.

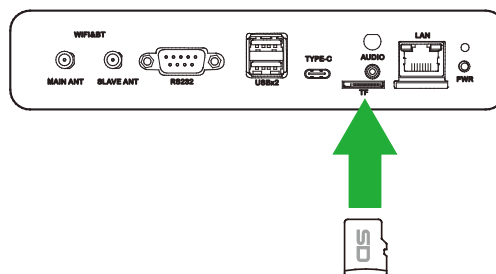

DVI-D-udgang

DVI-D-udgangsporten opretter forbindelse til en andet skærm i en daisy chain-konfiguration, for at videresende videosignalet, der kommer fra DVI-D-indgangsporten. Når du forbinder en anden skærm DVI-D-udgangsporten:

- Brug et standard DVI-D-kabel.
- Vælg DVI-indgangskilden på begge skærme, hvorefter videoen duplikeres på begge skærme.

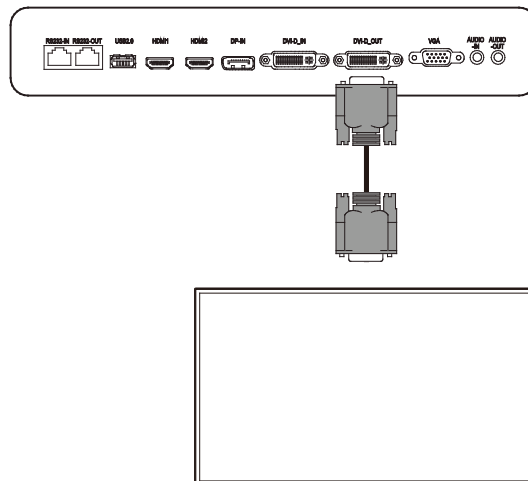

RS-232-udgang

RS-232-udgangsporten opretter forbindelse til en andet skærm i en daisy chain-konfiguration, for at videresende styrekommandoerne, der kommer fra RS-232-indgangsporten. Når du forbinder en anden skærm RS-232-udgangsporten:

- Brug et Ethernet-kabel.

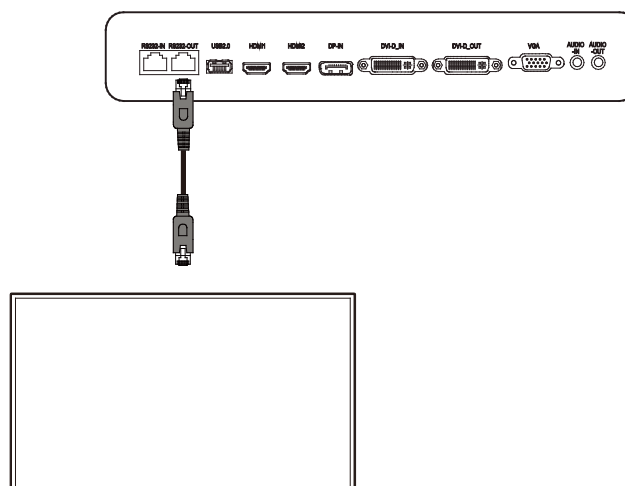

Lydudgang

Lydudgangen bruges til at forbinde eksterne højttalere til afspilning af lyden fra din NovoDisplay. Når du tilslutter eksterne højttalere til lydudgangen:

- Brug et standard 3,5 mm lyd kabel.

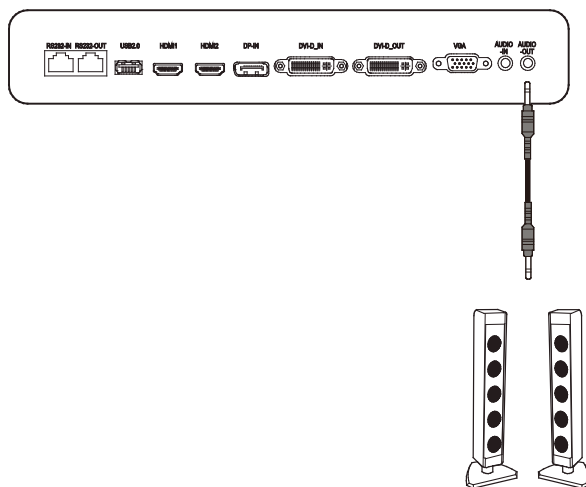

Kom godt i gang

Sådan tændes skærmen

Når du har monteret din NovoDisplay på det ønskede sted, skal den strømforsynes på følgende måde:

1. Slut strømkablet til skærmen og til en strømkilde.

BEMÆRK: Brug kun strømkablet, der følger med skærmen.

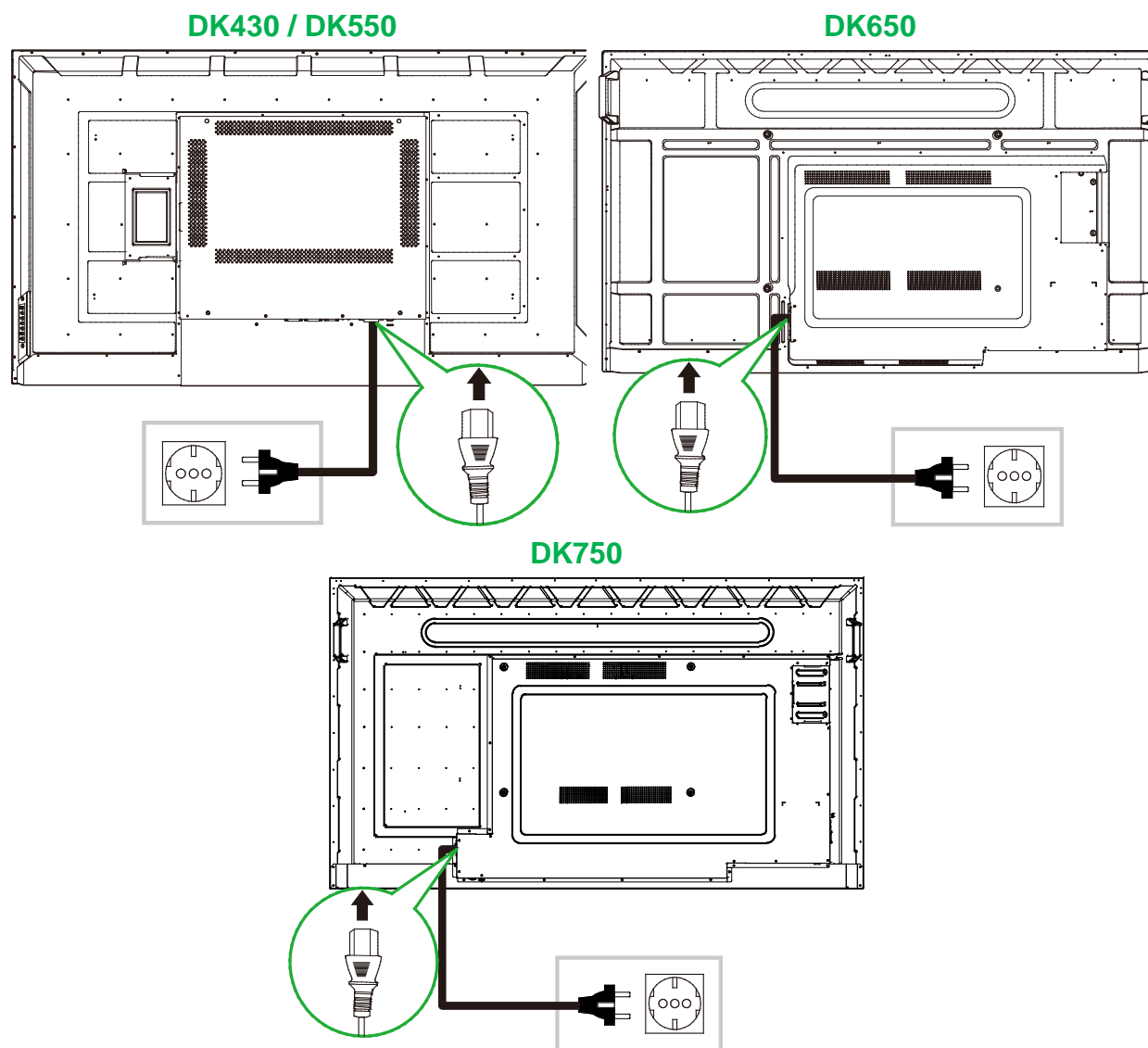

2. Tænd på tænd/sluk-knappen på højre side af skærmen.

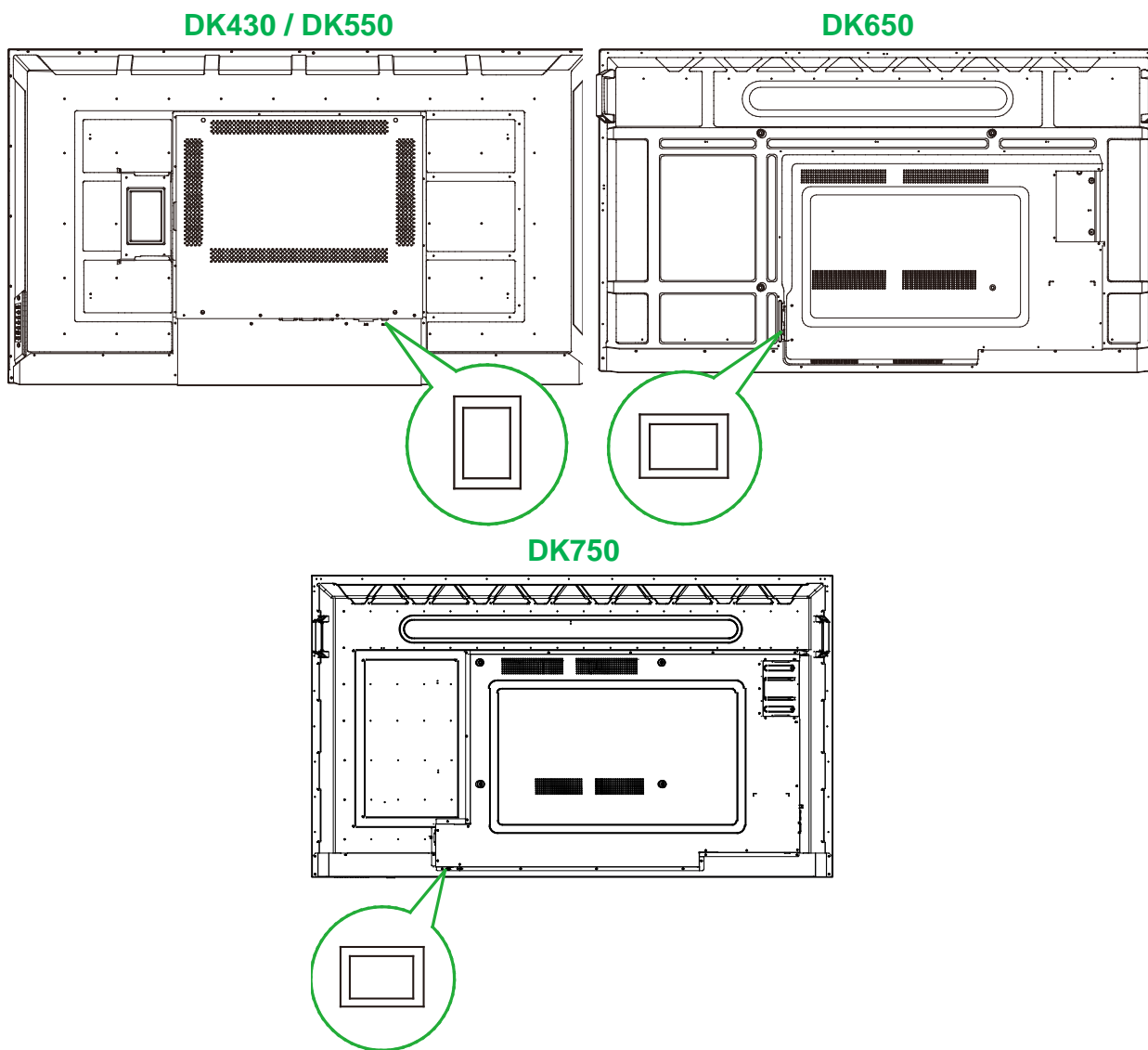

3. Tryk på tænd/sluk-knappen på skærmen eller på fjernbetjeningen, for at tænde skærmen.

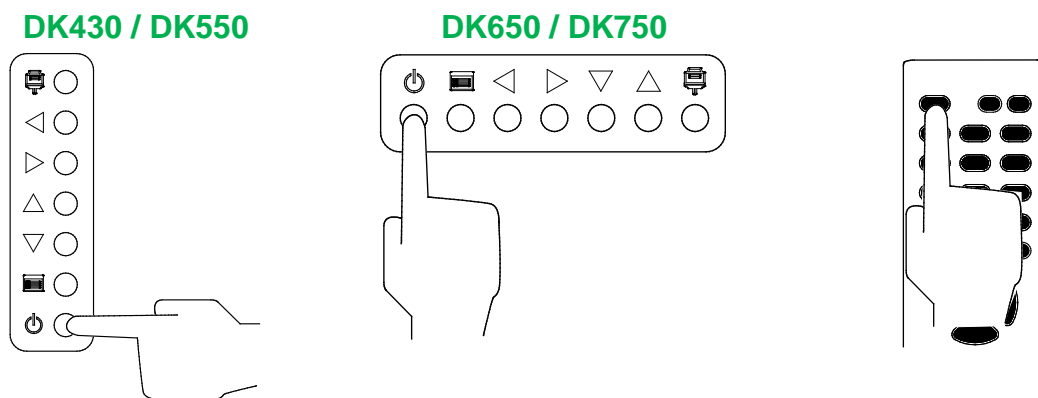

Skift af indgangskilde

Når du har forbundet en kilde til videoindgangen, skal du åbne indgangskildemenuen, og vælge indgangskilden, der skal vises på skærmen. Du kan åbne indgangskildemenuen på en af følgende måder:

- Tryk på indgangskilde-knappen (📺) på skærmen.

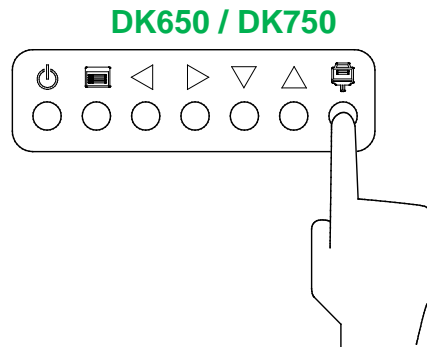
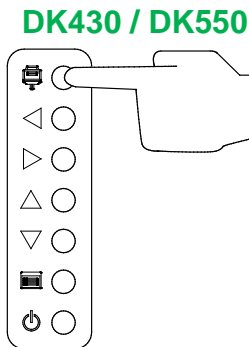

- Tryk på **SOURCE (KILDE)**-knappen på fjernbetjeningen.

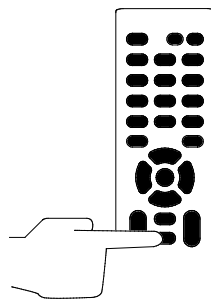

Når indgangskildemenuen er åben, skal du bruge op (▲) og ned (▼) knapperne enten på skærmen eller fjernbetjeningen til at vælge videoindgangen, du vil se på skærmen. Tryk derefter på menuknappen (📺) på skærmen eller **OK**-knappen på fjernbetjeningen, for at bekræfte dit valg.

INPUT SOURCE
HDMI1
HDMI2
OPS
DVI
DP
VGA

BEMÆRK: OPS-valget i indgangskildemenuen vises kun, når OPS-modulet er monteret på skærmen. Se afsnittet *Installation af OPS-modulet* for yderligere oplysninger om montering af OPS-modulet.

Sådan opretter du en internetforbindelse

NovoDisplay kan oprette forbindelse til internettet på en af følgende måder:

- Med en kabelforbindelse via RJ-45-porten. Se afsnittet LAN (RJ-45) for yderligere oplysninger.
- En Wi-Fi-forbindelse.

Sådan opretter du en Wi-Fi-forbindelse

Sådan konfigureres en Wi-Fi-forbindelse:

1. Sørg for, at OPS-modulet er monteret på skærmen. Se afsnittet *Installation af OPS-modulet* på side 30 for yderligere oplysninger.
2. Åbn indgangskildemenuen, og vælg **OPS**.

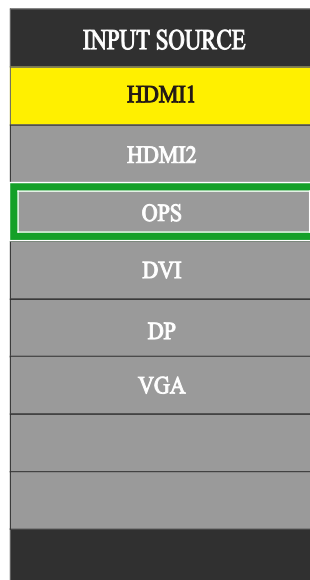

3. Vælg **Præsentation > Indstillinger** på startskærmen på din NovoDisplay.

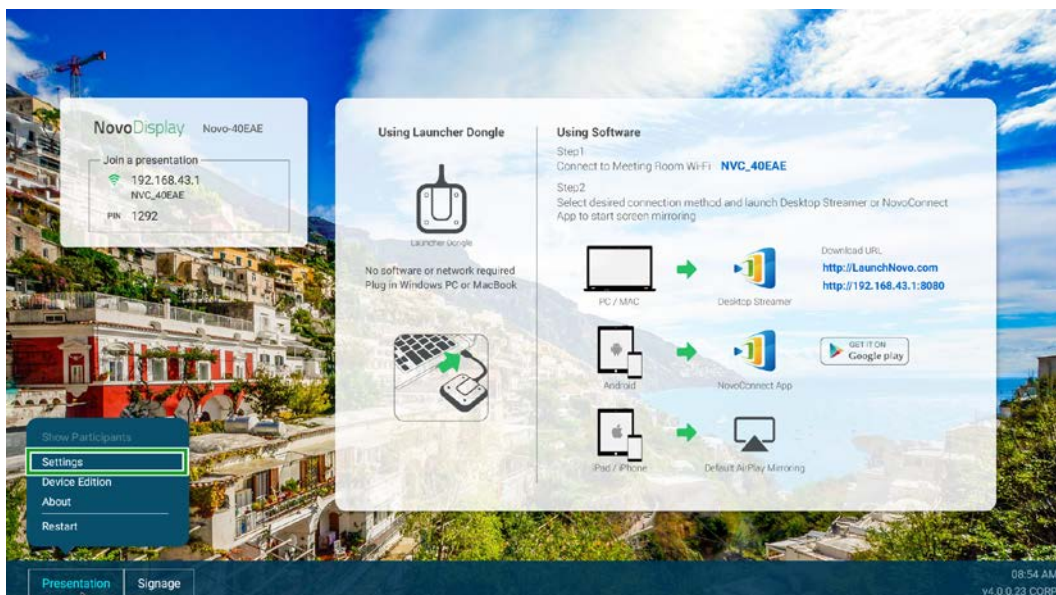

4. Vælg **Enhedsindstillinger** i menuen **Indstillinger**.

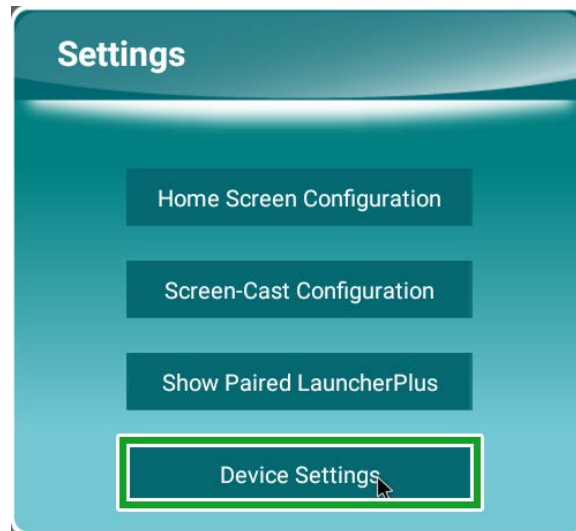

5. Vælg **Wi-Fi** i menuen **NT-indstillinger**.

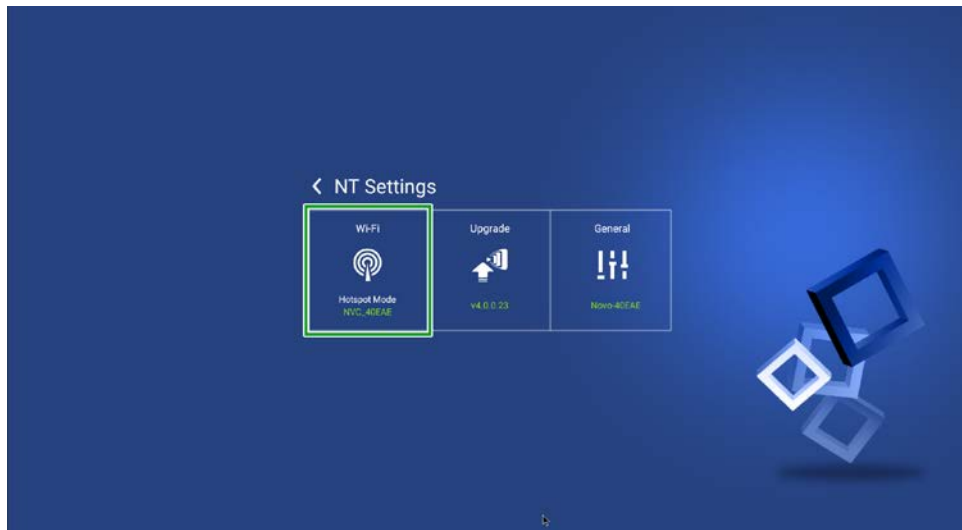

6. Vælg **Avanceret** i menuen **Generelt**.

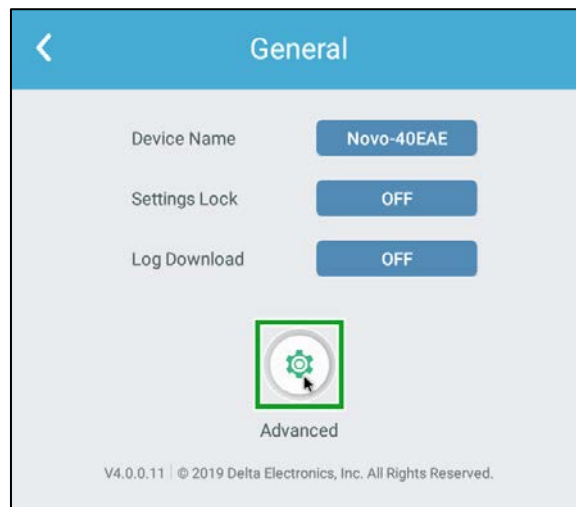

7. Vælg **Wi-Fi** i menuen **Indstillinger**.

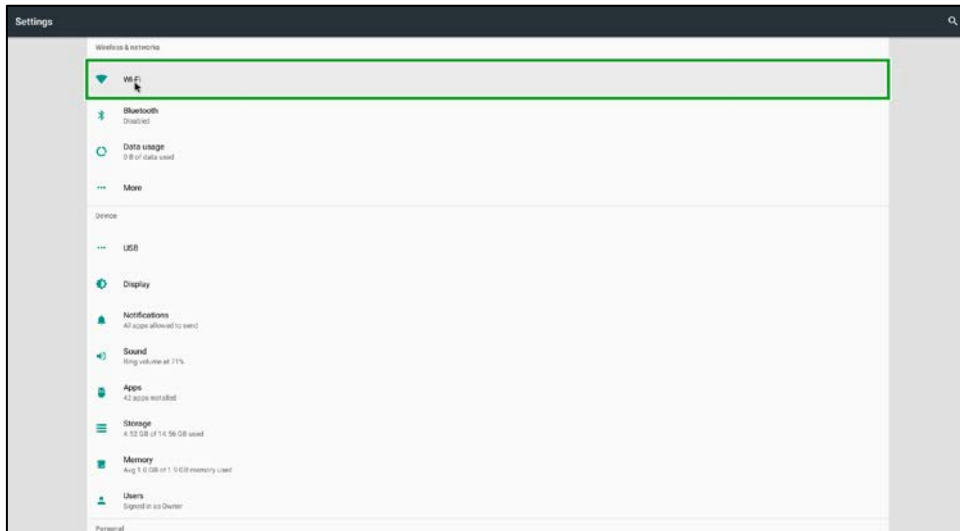

8. Slå Wi-Fi-knappen til i menuen **Wi-Fi**.

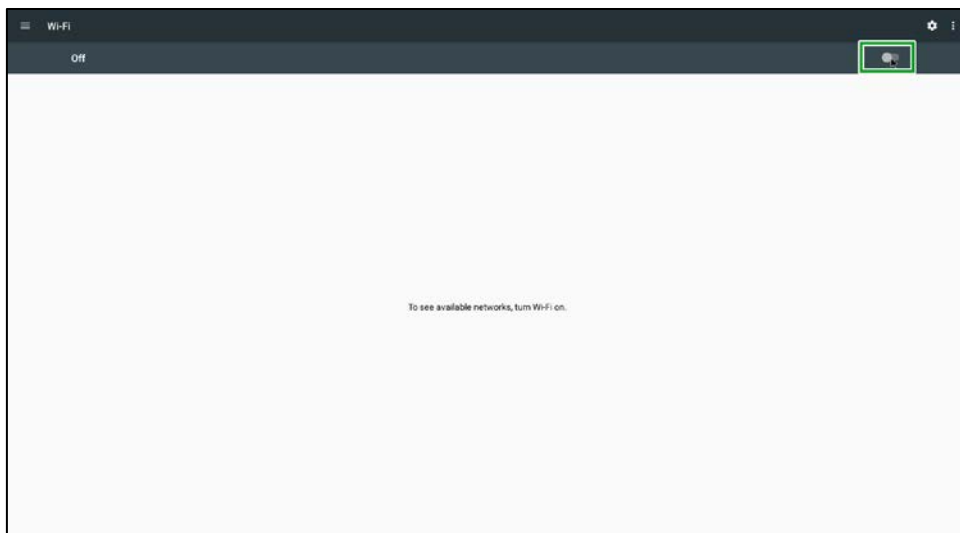

9. Vælg Wi-Fi-adgangspunktet/routeren, som din NovoDisplay skal oprette forbindelse til.

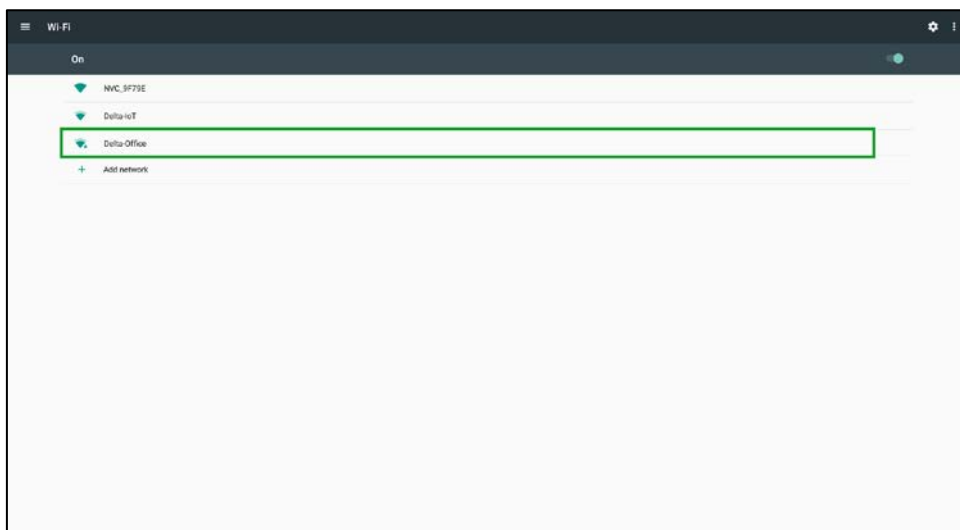

10. Indtast en sikkerhedsadgangskode, hvis nødvendigt.

Skærmindstillinger

Skærmens indstillingsmenu er en skærmmenu (OSD), som giver dig mulighed for at konfigurere forskellige video- og lydrelaterede indstillinger til skærmen. Skærmens indstillingsmenu kan åbnes på en af følgende måder:

- Tryk på menu-knappen (📺) på skærmen.

DK430 / DK550

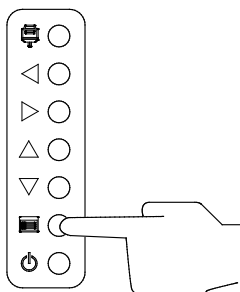

DK650 / DK750

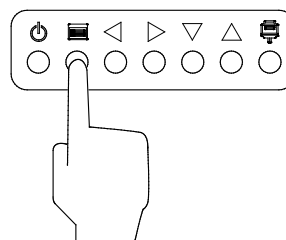

- Tryk på knappen **Menu** på fjernbetjeningen.

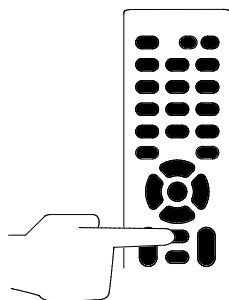

For at navigere i indstillingsmenuen, skal du bruge knapperne på enten skærmen eller fjernbetjeningen på følgende måde:

Brug af knapperne på skærmen:

- Brug knapperne venstre (◀) og højre (▶) til at vælge en menu (fx lydmenuen).
- Brug knapperne op (▲) og ned (▼) til at vælge punktet i menuen, du vil justere.
- Tryk på indgangskilde-knappen (📺) for at bekræfte valget af punktet, du vil justere.
- Brug knapperne venstre (◀) og højre (▶) til at ændre indstillingen i det valgte punkt.
- Tryk på menu-knappen (📺) for, at gå tilbage til den forrige menu og for at afslutte indstillingsmenuen.

Ved brug af knapperne på fjernbetjeningen:

- Brug knapperne venstre (◀) og højre (▶) til at vælge en menu (fx lydmenuen).
- Brug knapperne op (▲) og ned (▼) til at vælge punktet i menuen, du vil justere.
- Tryk på **OK**-knappen, for at bekræfte valget af punktet, du vil justere.
- Brug knapperne venstre (◀) og højre (▶) til at ændre indstillingen i det valgte punkt.
- Tryk på **Menu**-knappen for, at gå tilbage til den forrige menu eller for at afslutte indstillingsmenuen.

Skærmens indstillingsmenu har følgende undermenuer:

- Billede
- Lyd
- Indstillinger

Billede

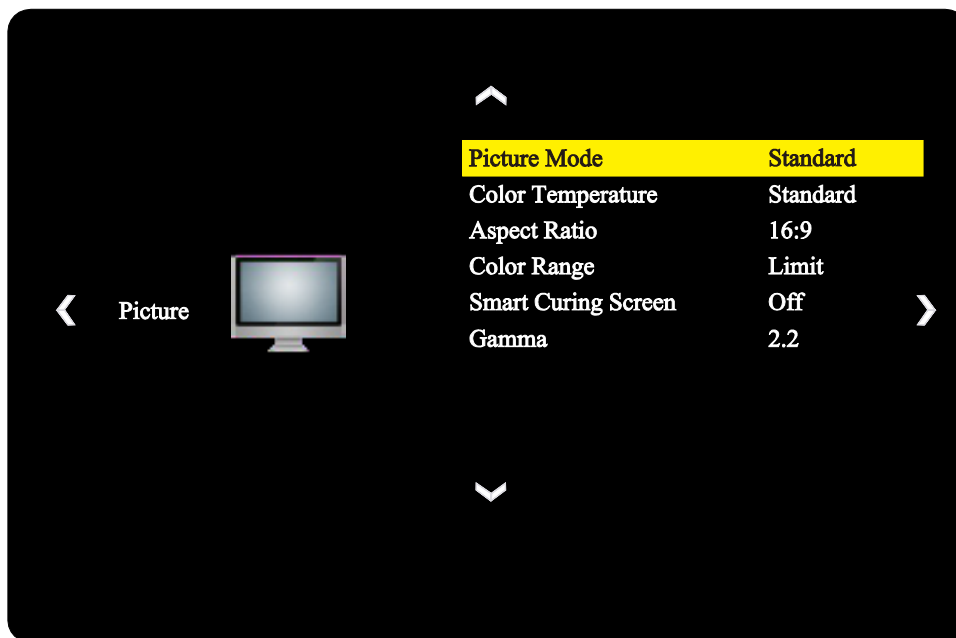

Indstillingsmenuen **Billede** giver dig mulighed for at justere følgende indstillinger:

Punkt	Beskrivelse
Billedfunktion	Ændrer billedfunktionen på skærmen. De tilgængelige indstillinger omfatter: Standard, Skarpt, Blødt og Brugerdefineret .
Farvetemperatur	Ændrer farvetemperaturen på skærmen. De tilgængelige indstillinger omfatter: Standard, Varm, Kold og Brugerdefineret .
Billedforhold	Ændrer skærmforholdet på skærmen. De tilgængelige indstillinger omfatter: 4:3, 16:9, Biograf, Undertekster og Computer .
Farveområde	Ændrer RGB-indstillingen på et HDMI-indgangssignal. Hvis videoen har en "utydelig" gråskala, skal du vælge Fuld i dette felt. De tilgængelige indstillinger omfatter: Begræns og Fuld .
Smart skærmbeskyttelse	Aktiverer/deaktiverer anti-indbrændingsfunktionen på skærmen. De tilgængelige indstillinger omfatter: Til og Fra .
Gamma	Justerer skærmens gammakorrektion. De tilgængelige indstillinger omfatter: 2,2 og 2,4 .

Lyd

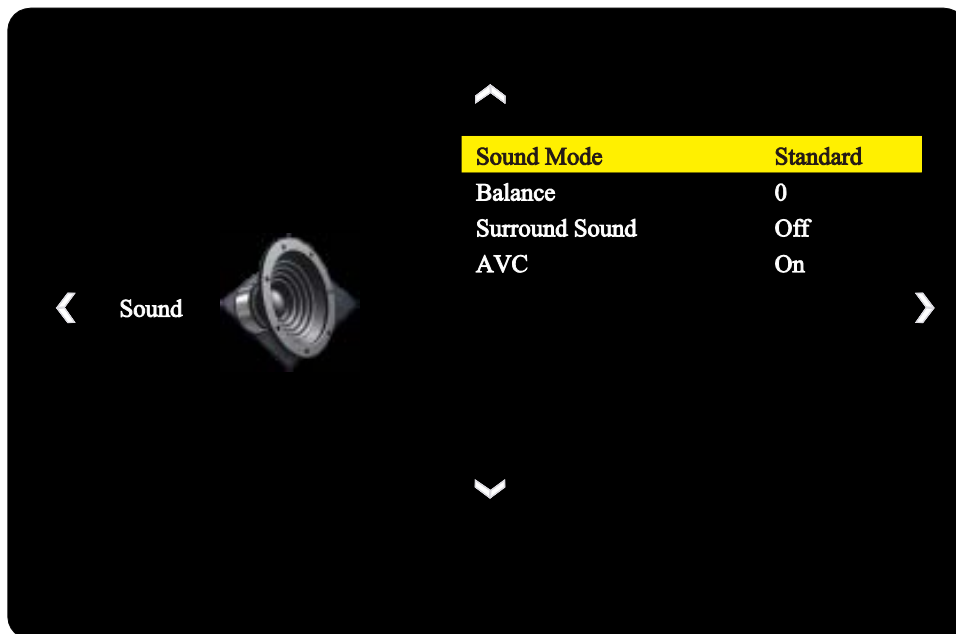

Indstillingsmenuen **Lyd** giver dig mulighed for at justere følgende indstillinger:

Punkt	Beskrivelse
Lydfunktion	Ændrer lydfunktionen på skærmen. De tilgængelige indstillinger omfatter: Film, Sport, Bruger, Standard og Musik .
Balance	Justerer skærmens venstre og højre lydbalance.
Surround	Aktiverer/deaktiverer surroundsound på skærmen.
Automatisk lydstyrkestyring (AVC)	Aktiverer/deaktiverer den automatiske lydstyrkestyring på skærmen

Indstillinger

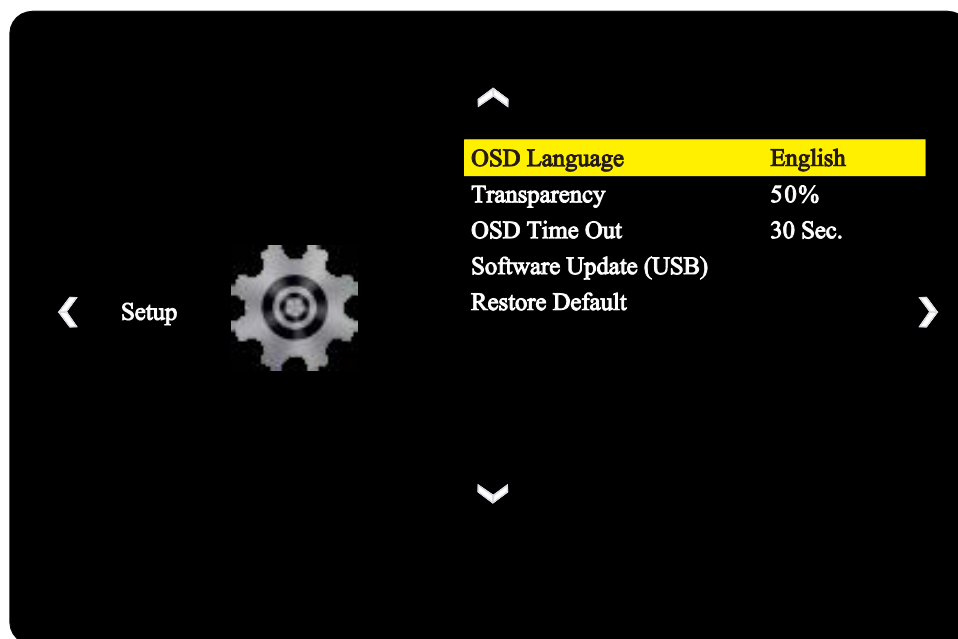

Indstillingsmenuen **Visning** giver dig mulighed for at justere følgende indstillinger:

Punkt	Beskrivelse
Sproget i skærmmenuen	Ændrer sproget i indstillingsmenuen. De tilgængelige indstillinger omfatter: Engelsk, fransk, spansk, portugisisk, italiensk, tysk, russisk, og kinesisk.
Transparens	Indstiller indstillingsmenuens gennemsigtighed.
Skærmmenuens tidsudløb	Indstiller, hvor lang tid der skal gå, før indstillingsmenuen automatisk lukkes.
Softwareopgradering (USB)	Opgraderer skærmens software med en opgraderingsfil, der er på et USB-flashdrev, der er tilsluttet skærmens USB-port.
Gendan standardindstillinger	Gendanner skærmindstillingerne til deres standardværdier.

Rengøring af skærmen

Når du rengør NovoDisplay-skærmen, skal du sørge for at følge instruktionerne herunder, så skærmen og skærmpanelet ikke beskadiges.

- Inden skærmen rengøres, skal du sørge for at den er slukket og stikket er trukket ud af stikkontakten. Fjern derefter alle stylusser, penne eller tilbehør, der sidder på skærmen.
- Skærmen må ikke rengøres med nogen kemikalier.
- Skærmen må ikke tørres af med nogen slibemidler. Tør skærmen af med en ren, blød og fnugfri klud.
- Sprøjt ikke vand direkte på skærmen. Fyld en sprøjteflaske med vand og sprøjt på rengøringskluden i stedet for. Når skærmen er rengjort med den våde rengøringsklud, skal du bruge en anden ren, blød og fnugfri klud til at tørre skærmen af.
- Sørg for, at alt støv, snavs og pletter fjernes fra skærmen, og sørg for, at hjørner og kanter også tørres rene.
- Når du tørrer skærmen af, skal du gøre det i cirkelbevægelser, som vist på billedet herunder:

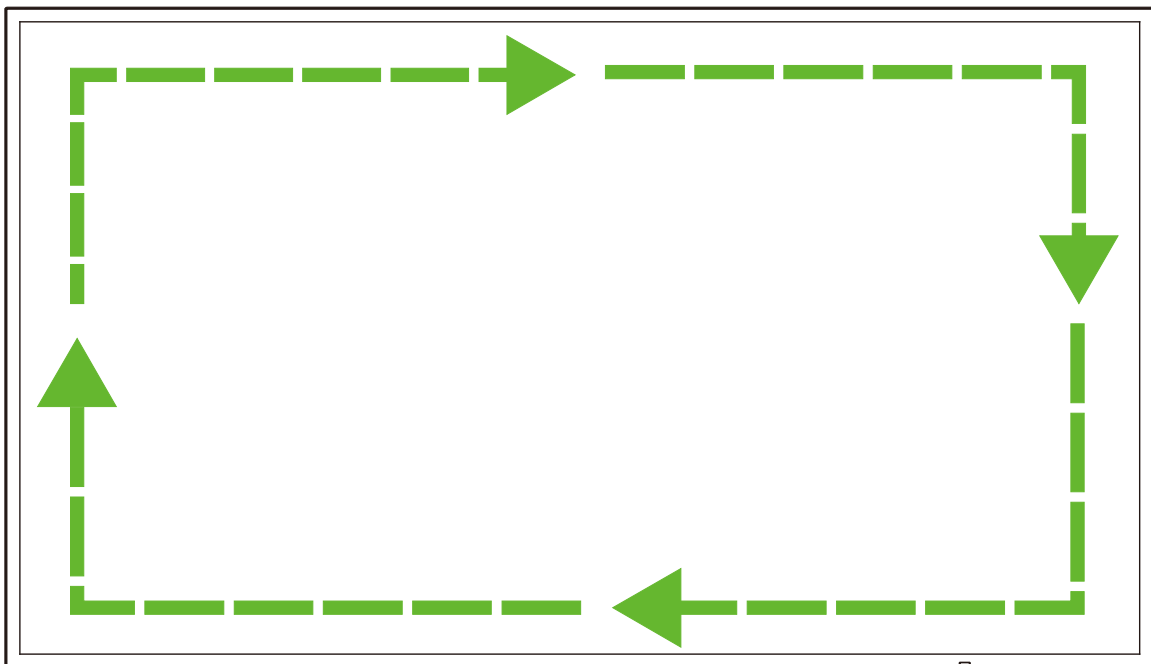

Specifikationer

Modelnavn			NovoDisplay DK430	NovoDisplay DK550	NovoDisplay DK650	NovoDisplay DK750
Skærmtype/størrelse/teknologi			43" baggrundsbelyst D-LED	55" baggrundsbelyst D-LED	65" baggrundsbelyst D-LED	75" baggrundsbelyst D-LED
Native opløsning			4K Ultra-HD (3840 x 2160)			
Synsvinkel (H/V)			178°/178°			
Billedforhold			16:9			
Responstid (MS)			6 ms (typ.)		8 ms (typ.)	
Pixel Pitch (HxV)			0,3268 mm x 0,2451 mm	0,420 mm x 0,315 mm	0,372 mm x 0,372 mm	0,429 mm x 0,429 mm
Opdateringshastighed			60Hz			
Synligt område (H/V)			941,184 mm x 529,416 mm	1209,6 mm x 680,4 mm	1428,48 mm x 803,52 mm	1649,66 mm x 927,94 mm
Skærmretning			Kun vandret (skærmen må ikke sættes på højkant)			
Driftstider			18/7			
Panelforbindelse	Indgang	Skærm	HDMI v2.0 (x2), DVI-D (x1), DisplayPort v1.2 (x1), VGA-In (x1)			
		Lyd	Lydindgang (3,5 mm) (x1)			
		Styring	RS-232 (RJ45) (x1)			
	Udsendt	Skærm	DVI-D (x1)			
		Lyd	Skærm: Lydudgang (3,5 mm) (x1)/OPS-modul: Lydudgang (3,5 mm) (x1)			
		Styring	RS-232 (RJ45) (x1)			
USB	Bagside	USB 2.0 (x1) (understøtter op til 32 GB)				
OPS-modul	OPS-grænseflade		Standard (80-stikben)			
	System	OS-version	Android™ v7.1			
		RAM	2 GB DDR3			
		Internt lager	16 GB (eMMC Flash) (Standard)			
	Forbindelse	Stik til microSD-kort	Ja (understøtter op til 32 GB) (x1)			
		USB	USB 2.0 (x2) (understøtter op til 32 GB), USB-C (x1) (kun til servicering)			
		LAN	RJ-45 (10x100x1000) (x1)			
		Wi-Fi	802.11 ac/b/g/n			
		Lyd	Lydudgang (3,5 mm) (x1)			
		Styring	RS-232 (x1)			
Lyd	Intern højttalere		5 W (x2) (stereo)	8 W (x2) (stereo)	15 W (x2) (stereo)	
Miljøbetingelser	Brug	Temperatur	0°C - 40°C (32°F - 104°F)			
		Fugtighed	20% - 85%			
	Lagering	Temperatur	-10°C - 60°C (14°F - 140°F)			
		Fugtighed	10% - 90%			
	Højde	Under 5.000 m (16.400 ft)				
Fysiske egenskaber	Mål (L x H x D) (cirka)	FPD	969,9 x 558,3 x 84,8mm (38,2" x 22" x 3,3")	1.243,2 mm x 714 mm x 69,6 mm (48,9" x 28,1" x 2,7")	1.476,7 x 851,7 x 79,8mm (58,1" x 33,5" x 3,1")	1.714,2 x 992,4 x 97,2mm (67,5" x 39,0" x 3,8")
	Vægt (cirka)	Net	9 kg (19,84 lbs)	15 kg (33 kg)	39 kg (85,9 kg)	41 kg (90,4 lbs)
	Tilgængelig farve		Sort			
Standard tilbehør			AC strømkabel, OPS-modul, antenne (x2), fjernbetjening, vægmonteringsæt, dokumentationssæt			

Fejlfinding

Hvis skærmen ikke virker normalt

Fjernbetjeningen virker ikke	1	Kontroller, om der er andre genstande mellem fjernbetjeningen og IR-sensorvinduet, hvilket kan gøre at fjernbetjeningen ikke virker.
	2	Kontroller, om batterierne vender rigtigt i fjernbetjeningen.
	3	Kontroller, om batterierne i fjernbetjeningen skal skiftes.
Apparatet slukker automatisk	1	Kontroller, om slumringsfunktionen er slået til.
	2	Kontroller, om der har været en strømafbrydelse.
	3	Kontroller, om skærmen modtager et signal (skærmen slukker efter et stykke tid, hvis den ikke modtager et signal).

Problemer med pc-funktionen

Signalet er uden for rækkevidde	1	Kontroller, om skærmen er indstillet korrekt.
	2	Kontroller, om opløsningen er den bedste opløsning.
Der er lodrette linjer eller streger i baggrunden.	1	Vælg Automatisk rettelse i skærmens indstillingsmenu.
	2	Juster ur- og faseværdierne i skærmens indstillingsmenu.
Billedet mangler farve, eller farven er forkert	1	Kontroller, om videokablerne er ordentligt tilsluttet eller er af ringe kvalitet.
	2	Juster lysstyrken og kontrasten i skærmens indstillingsmenu.
Billedformatet understøttes ikke.	1	Vælg Automatisk rettelse i skærmens indstillingsmenu.
	2	Juster ur- og faseværdierne i skærmens indstillingsmenu.

Videoer virker ikke normalt

Intet billede og ingen lyd	1	Kontroller, om apparatet er tændt.
	2	Kontroller, om signalkablet er tilsluttet korrekt, og om den korrekte indgangskilde er valgt.
	3	Hvis skærmen er på den interne computerfunktion, skal du kontrollere, om den interne computer er startet.
Billedet har vandrette eller lodrette striber eller billedet flimrer	1	Kontroller, om signalkablet er tilsluttet korrekt.
	2	Kontroller, om andet elektronisk udstyr eller elværktøj er placeret omkring apparatet.
Ingen farve, farverne er svage eller billedet er utydeligt	1	Juster lysstyrken og kontrasten i skærmens indstillingsmenu.
	2	Kontroller, om signalkablet er tilsluttet korrekt.

Lyden virker ikke normalt

Billeder vises uden lyd	1	Kontroller, om der lydløs-knappen er slået til.
	2	Tryk på VOL +/- for at justere lydstyrken.
	3	Kontroller, om lydforbindelsen er korrekt tilsluttet.
Kun en højttaler afspiller lyd	1	Juster lydbalancen i skærmens indstillingsmenu.
	2	Kontroller, om computerens lydkontrolpanel kun har oprettet en lydkanal.
	3	Kontroller, om lydforbindelsen er korrekt tilsluttet.
VGA-udgangen vises uden lyd	1	Kontroller, om lydudgangsstikket på den eksterne enhed er tilsluttet lydindgangen.

Tillæg (RS-232-specifikationer)

Følgende er kommandokoderne til RS-232-porten:

Kommando	Kode
Power On	E5 FD 20 AE 4F
Power Off	E5 FD 20 AD 50
Input Source	E5 FD 20 B6 47
Settings Menu	E5 FD 20 B1 4C
OK	E5 FD 20 B0 4D
Up	E5 FD 20 B2 4B
Down	E5 FD 20 B3 4A
Left	E5 FD 20 B4 49
Right	E5 FD 20 B5 48
Rewind	E5 FD 20 C2 3B
Fast Forward	E5 FD 20 C3 3A
Play	E5 FD 20 C4 39
Pause	E5 FD 20 C5 38
Stop	E5 FD 20 C6 37
Next	E5 FD 20 DC 21
Previous	E5 FD 20 DD 20
Rotate	E5 FD 20 DE 1F
Volume Up	E5 FD 20 C7 36
Volume Down	E5 FD 20 C8 35
Mute	E5 FD 20 C9 34
Exit	E5 FD 20 DB 22
Zoom	E5 FD 20 DF 1E
Backlight On	E5 FD 20 73 8A
Backlight Off	E5 FD 20 72 8B
Switch Input Source to HDMI1	E6 FD 20 50 00 AC
Switch Input Source to HDMI2	E6 FD 20 50 01 AB
Switch Input Source to OPS	E6 FD 20 50 02 AA
Switch Input Source to DVI	E6 FD 20 50 03 A9
Switch Input Source to DisplayPort	E6 FD 20 50 04 A8
Switch Input Source to USB	E6 FD 20 50 05 A7
Switch Input Source to VGA	E6 FD 20 50 06 A6
Enter Manufacturer's Menu	E5 FD 20 AF 4E

Erklæring om copyright

Copyright

Brugervejledningen (herunder alle billeder, illustrationer og software) er beskyttet af den internationale lov om ophavsret. Alle rettigheder forbeholdes. Vejledningen og alt dens indhold må ikke kopieres uden producentens skriftlige tilladelse.

Vivitek er et varemærke tilhørende Delta Electronics, Inc. ©Alle rettigheder forbeholdes. 2019

Ansvarsfraskrivelse

Oplysningerne i denne vejledning kan ændres uden varsel. Producenten giver ikke nogen erklæring eller garanti for indholdet i vejledningen og afviser alle antydende garantier for salgbarhed og egnethed til et bestemt formål. Producenten forbeholder sig retten til at ændre udgivelsen og ændre indholdet i materialerne til enhver tid uden varsel til nogen personer.

Om vejledningen

Vejledningen beskriver, hvordan skærmen monteres og bruges og er beregnet til slutbrugeren. Relevante oplysninger (såsom billeder og beskrivelser) er for så vidt muligt placeret på den samme side. Formatet - der er let at udskrive - er praktisk til læsning og papirbesparelse, hvilket er gavnligt for miljøbeskyttelsen. Det anbefales at udskrive siderne, du skal bruge.



Vivitek Amerika

46101 Fremont Blvd, Fremont, CA 94538

U.S.A.

T: +1-510-668-5100

F: +1-510-668-0680

Vivitek Asien

7F, No. 186, Ruey Kuang Road, Neihu, Taipei 11491

Taiwan R.O.C.

T: +886-2-8797-2088

F: +886-2-6600-2358

Vivitek Europa

Zandsteen 15, 2132 MZ Hoofddorp

The Netherlands

T: +31-20-800-3960

F: +31-20-655-0999

www.vivitekc corp.com