

NovoDisplay

Manuale d'uso

(Per DK430 / DK550 / DK650 / DK750)

Indice

Sicurezza.....	4
Conformità normativa.....	6
Contenuto della confezione	8
Panoramica.....	9
Vista anteriore del display.....	9
DK430 / DK550.....	9
DK650.....	10
DK750.....	11
Vista posteriore del display	12
DK430 / DK550.....	12
DK650.....	12
DK750.....	13
Vista destra del display	14
DK430 / DK550.....	14
DK650.....	14
DK750.....	15
Vista sinistra del display	16
DK650.....	16
DK750.....	17
Vista della parte inferiore del display.....	18
DK430 / DK550.....	18
DK650.....	19
DK750.....	19
Modulo OPS.....	20
Telecomando	21
Installazione delle batterie	22
Uso del telecomando.....	22
Installazione del supporto a parete	23
DK430 / DK550.....	23
DK650 / DK750.....	26
Installazione del modulo OPS.....	29
Collegamenti.....	31
Ingresso HDMI.....	31

Ingresso DisplayPort	31
Ingresso VGA	32
Ingresso DVI-D	33
Ingresso audio/PC-Audio	34
NovoDisplay	34
Modulo OPS	34
LAN (RJ-45).....	34
Modulo OPS	34
Ingresso RS-232	35
NovoDisplay	35
Modulo OPS	35
USB (2.0).....	35
NovoDisplay	35
Modulo OPS	35
USB tipo C (solo modulo OPS)	36
microSD (solo modulo OPS).....	36
Uscita DVI-D.....	37
Uscita RS-232	37
Uscita audio.....	38
Operazioni preliminari	39
Accensione del display	39
Commutazione della sorgente d'ingresso	41
Impostazione di una connessione internet.....	42
Impostazione di una connessione Wi-Fi	42
Impostazioni del display.....	45
Immagine.....	46
Sonoro	47
Impostazioni	48
Pulizia del display	49
Specifiche	50
Risoluzione dei problemi	51
Appendice (specifiche RS-232)	52
Avviso sul copyright.....	53

Sicurezza

Posizionamento

- Non posizionare l'unità su carrelli, basi, treppiedi, staffe, tavoli o scaffali non stabili.
- Non esporre l'unità alla luce solare diretta o ad altre fonti di calore.
- Non collocare l'unità in prossimità di apparecchi che generano campi magnetici.
- Non collocare liquidi in prossimità o sopra all'unità, assicurandosi che non penetrino all'interno.
- Non collocare oggetti pesanti sopra all'unità.

Alimentazione

- Controllare che la tensione operativa dell'unità sia identica a quella dell'alimentazione.
- Scollegare il display dall'alimentazione in caso di possibili temporali o fulmini.
- Scollegare il display dall'alimentazione quando l'unità non è in uso per lunghi periodi di tempo.
- Evitare che il cavo di alimentazione subisca danni fisici o meccanici.
- Utilizzare il cavo di alimentazione originale in dotazione nella confezione del prodotto e non modificarlo o allungarlo.
- Verificare e assicurarsi che la sorgente CA sia collegata a terra.
- Il cavo di alimentazione in dotazione con il display serve esclusivamente per questo dispositivo.

Schermo a LED

- Questo display supporta solo l'orientamento in orizzontale. Non montare il display orientandolo in verticale o rivolto verso l'alto o il basso.
- Non utilizzare oggetti duri o appuntiti al posto degli stilo.
- Non utilizzare pennarelli permanenti o cancellabili sullo schermo. Se si utilizzano pennarelli cancellabili sullo schermo, rimuovere l'inchiostro il prima possibile con un panno privo di lanugine e non abrasivo.
- Scollegare il cavo di alimentazione prima di effettuare la pulizia.
- Per una durata maggiore del pannello e prestazioni visive migliori, non impostare il display a luminosità elevata per lunghi periodi di tempo.

Temperatura

- Non posizionare l'unità in prossimità o al di sopra di un radiatore o un calorifero.
- Se il display viene improvvisamente spostato da un luogo freddo a uno caldo, scollegare il cavo di alimentazione e non accenderlo per almeno 2 ore, assicurandosi che l'umidità interna all'unità sia completamente evaporata.
- La normale temperatura operativa è compresa tra 0 - 40°C (32°F - 104°F).

Umidità

- Non esporre l'unità alla pioggia o posizionarla in una zona ad elevata umidità.
- Accertarsi che l'ambiente interno sia asciutto e fresco.
- La normale umidità operativa è compresa tra 10% - 90% e 20% - 85%.

Ventilazione

- Collocare l'unità in un luogo ben aerato in modo che il calore possa dissiparsi facilmente.
- Accertarsi che l'unità abbia sufficiente spazio per la ventilazione. Requisiti di spazio: sinistra, destra e retro > 10 cm, in alto > 20 cm.

Auricolari

- L'uso di auricolari per l'ascolto di audio ad alto volume per lunghi periodi di tempo potrebbe danneggiare l'udito.
- Prima di utilizzare degli auricolari, ridurre preventivamente il volume.

Batteria

- Accertarsi che la batteria venga smaltita o riciclata correttamente dopo l'uso.
- Tenere la batteria lontano dalla portata dei bambini.
- NON gettare la batteria nel fuoco.
- Per quanto riguarda le batterie del telecomando, assicurarsi di utilizzare le batterie corrette e di installarle secondo l'orientamento corretto.

Manutenzione

- La manutenzione e le riparazioni di questo apparecchio devono essere effettuate esclusivamente da personale certificato.
- Controllare frequentemente il supporto del display per accertarsi che sia installato in sicurezza.
- Verificare che non siano presenti viti allentate, spazi, distorsioni o segni di danneggiamento o parti cedevoli che possono verificarsi nel tempo nella posizione del supporto.

Smaltimento di vecchie apparecchiature elettriche e elettroniche



Il simbolo sul prodotto o sulla confezione indica che il prodotto non deve essere trattato come un normale rifiuto domestico quando viene eliminato, ma deve essere portato nel luogo di riciclaggio dei rifiuti di apparecchiature elettriche ed elettroniche. Le conseguenze sull'ambiente e sulla salute umana dovute allo smaltimento errato del prodotto possono essere prevenute se si può garantire il corretto smaltimento del prodotto. Il riciclaggio dei materiali serve per la protezione delle risorse naturali. Il simbolo è valido solo nell'Unione Europea. Se si desidera smaltire apparecchiature elettriche ed elettroniche, contattare le autorità governative o il proprio rivenditore per conoscere come smaltire correttamente il prodotto.

Importanti istruzioni per il riciclo

Il prodotto può contenere altri rifiuti elettronici e può comportare rischi se non smaltito correttamente. Rispettare le leggi locali, statali/provinciali o federali sul riciclaggio o lo smaltimento. Per ulteriori informazioni, visitare il sito Web e contattare Electronic Industries Alliance (EIA) sul sito WWW.EIAE.ORG.

Conformità normativa

Avvisi FCC

Questa apparecchiatura è stata testata e ritenuta conforme con i limiti per i dispositivi digitali di classe A secondo il paragrafo 15 delle normative FCC. Questi limiti sono designati a fornire una protezione ragionevole da interferenze dannose quando l'apparecchiatura è usata in un ambiente commerciale.

Questa apparecchiatura genera, utilizza e può diffondere energia a radiofrequenza. Se non viene installato e utilizzato in conformità con il manuale di istruzioni, può dare luogo ad interferenze nella ricezione degli apparecchi radio. Il funzionamento di questa apparecchiatura in un'area residenziale può provocare interferenze dannose; in questo caso sarà richiesto all'utente di correggere l'interferenza a sue spese.

Cambiamenti o modifiche non espressamente approvate dalle parti responsabili della conformità potrebbero invalidare l'autorità dell'utente all'utilizzo di questa apparecchiatura.

Avviso della Federal Communications Commission (FCC) (solo Stati Uniti)



Questo dispositivo è conforme al paragrafo 15 delle normative FCC. Il funzionamento è soggetto alle due seguenti condizioni: (1) questo dispositivo deve accettare tutte le interferenze ricevute, incluse le interferenze che possono provocare operazioni indesiderate.

Canada

Questa apparecchiatura digitale di Classe A è conforme con la normativa canadese ICES-003.

Dichiarazione di Conformità CE

Questo dispositivo è conforme ai requisiti stabiliti dalla Direttiva del Consiglio per il ravvicinamento delle Leggi degli Stati Membri relative alla Compatibilità Elettromagnetica (2014/30/UE), Direttiva Bassa Tensione (2014/35/UE) e Direttiva RoHS (2011/65/UE).

Questo prodotto è stato testato ed è risultato conforme alle norme armonizzate per le apparecchiature informatiche, queste norme armonizzate pubblicate ai sensi delle direttive della Gazzetta ufficiale dell'Unione europea.

AVVISO: Questa apparecchiatura è conforme alla Classe A della norma EN55032/CISPR 32. In un ambiente residenziale questa apparecchiatura può causare interferenze radio.

NOTA: Questa apparecchiatura è stata testata e ritenuta conforme con i limiti per i dispositivi digitali di classe A secondo il paragrafo 15 delle normative FCC. Questi limiti sono designati a fornire una protezione ragionevole da interferenze dannose quando l'apparecchiatura è usata in un ambiente commerciale. Questa apparecchiatura genera, utilizza e può diffondere energia a radiofrequenza. Se non viene installato e utilizzato in conformità con il manuale di istruzioni, può dare luogo ad interferenze nella ricezione degli apparecchi radio. Il funzionamento di questa apparecchiatura in un'area residenziale può provocare interferenze dannose; in questo caso sarà richiesto all'utente di correggere l'interferenza a sue spese.

Certificazioni di sicurezza

FCC-A, CE, CB, RoHS

Smaltimento e riciclaggio

Questo prodotto potrebbe contenere altri rifiuti elettronici pericolosi, se non smaltiti correttamente. Riciclare o smaltire in conformità alle leggi locali, statali o federali. Per ulteriori informazioni, rivolgersi a Electronic Industries Alliance al sito www.eiae.org.

Contenuto della confezione

Accertarsi che tutti gli articoli pertinenti siano inclusi con il display nella confezione.
 Gli articoli che devono essere inclusi nella confezione sono:

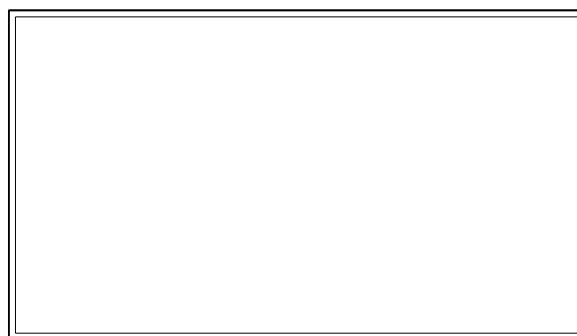

NovoDisplay

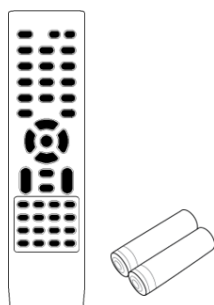

Telecomando w/Batteria

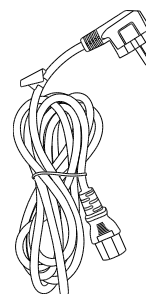

Cavo di alimentazione

Per DK430 / DK550

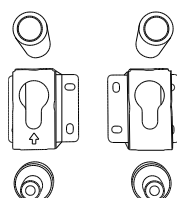

Per DK650

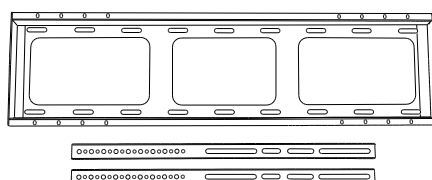

Per DK750

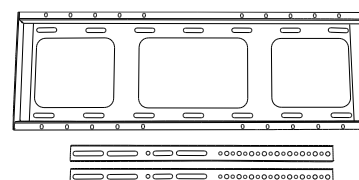

Kit di supporto a parete

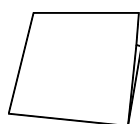

Guida introduttiva

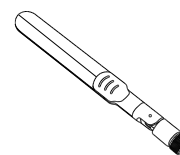

Antenna x 2*

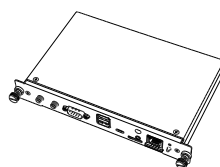

Modulo OPS*

**L'articolo è compreso in un'altra confezione.*

Panoramica

Vista anteriore del display

La seguente illustrazione mostra il lato anteriore del display e i relativi componenti:

DK430 / DK550

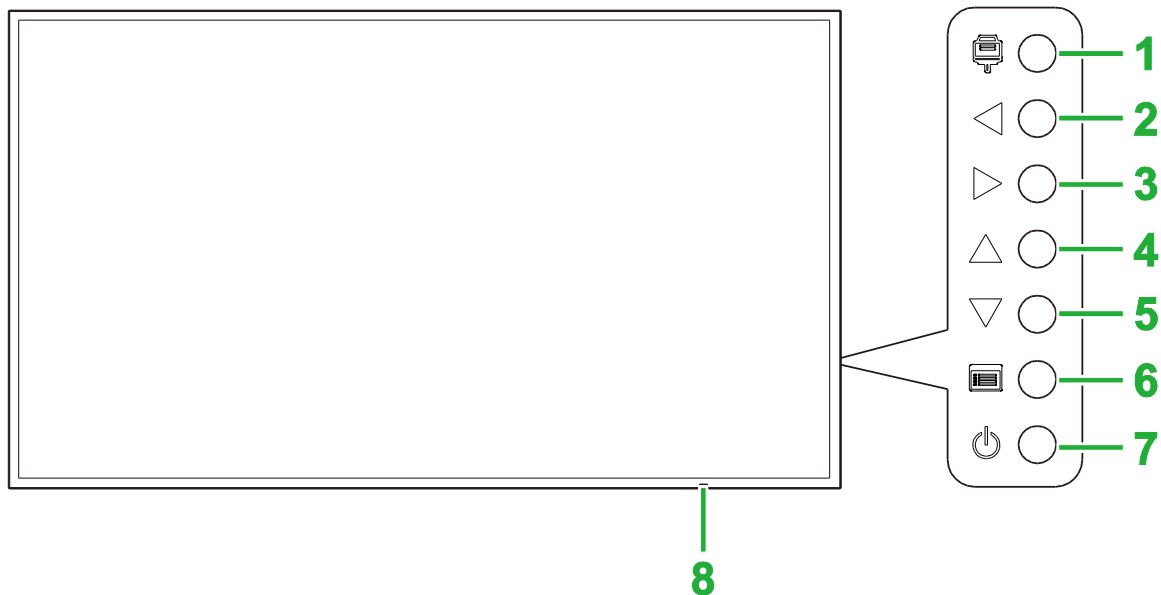

N.	Elemento	Descrizione
1	Pulsante ingresso sorgente	<ul style="list-style-type: none"> • Apre/chiude il menu Sorgente in ingresso per la visualizzazione. • Conferma le selezioni delle voci del menu nel menu delle impostazioni del display.
2	Pulsante giù / Pulsante sinistra	<ul style="list-style-type: none"> • Permette di diminuire il volume del display. • Scorre tra i menu secondari nel menu delle impostazioni del display. • Modifica/regola le impostazioni di una voce nei menu secondari delle impostazioni del display.
3	Volume su / Pulsante destra	<ul style="list-style-type: none"> • Permette di aumentare il volume del display. • Scorre tra i menu secondari nel menu delle impostazioni del display. • Modifica/regola le impostazioni di una voce nei menu secondari delle impostazioni del display.
4	Pulsante su	Consente di selezionare le voci nei menu secondari delle impostazioni del display.
5	Pulsante giù	Consente di selezionare le voci nei menu secondari delle impostazioni del display.
6	Pulsante menu	<ul style="list-style-type: none"> • Consente di aprire/chiudere il menu delle impostazioni del display. • Consente di tornare al menu precedente nei menu secondari delle impostazioni del display.
7	Tasto di accensione	<ul style="list-style-type: none"> • [Quando il display è spento]: premere per accendere il display. • [Quando il display è acceso]: Premere per mettere il display in standby.
8	Indicatore LED di stato	<ul style="list-style-type: none"> • Verde: il display è acceso. • Rosso: il display è in standby. • Spento: il display non è collegata a una sorgente di alimentazione o l'interruttore di alimentazione non è acceso.
	Sensore IR del telecomando	Riceve il segnale dal telecomando del display entro un raggio di 12 metri.

DK650

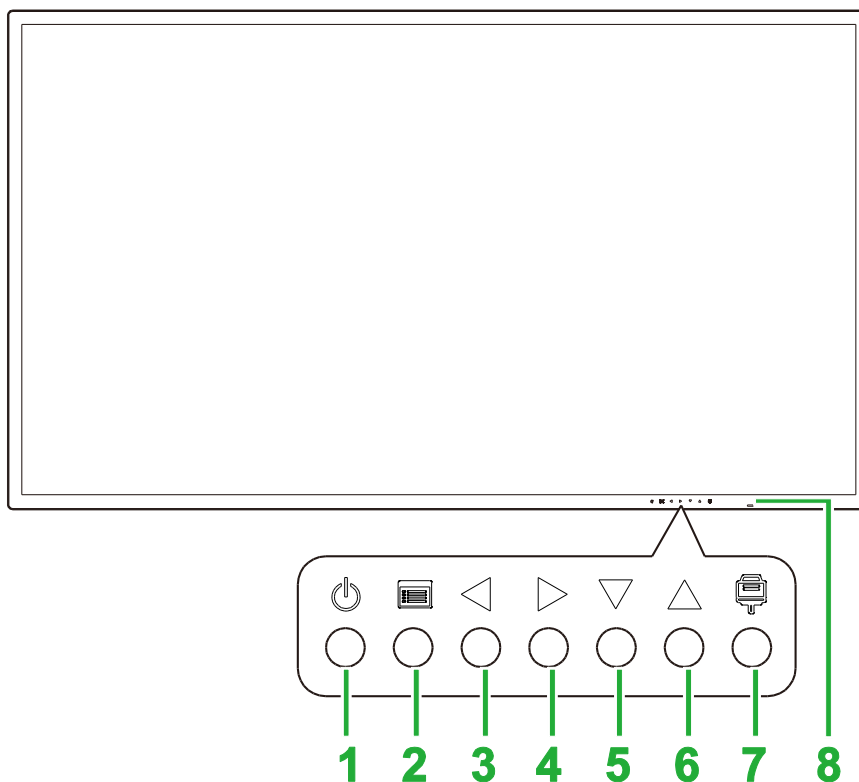

N.	Elemento	Descrizione
1	Tasto di accensione	<ul style="list-style-type: none"> • [Quando il display è spento]: premere per accendere il display. • [Quando il display è acceso]: Premere per mettere il display in standby.
2	Pulsante menu	<ul style="list-style-type: none"> • Consente di aprire/chudere il menu delle impostazioni del display. • Consente di tornare al menu precedente nei menu secondari delle impostazioni del display.
3	Pulsante giù / Pulsante sinistra	<ul style="list-style-type: none"> • Permette di diminuire il volume del display. • Scorre tra i menu secondari nel menu delle impostazioni del display. • Modifica/regola le impostazioni di una voce nei menu secondari delle impostazioni del display.
4	Volume su / Pulsante destra	<ul style="list-style-type: none"> • Permette di aumentare il volume del display. • Scorre tra i menu secondari nel menu delle impostazioni del display. • Modifica/regola le impostazioni di una voce nei menu secondari delle impostazioni del display.
5	Pulsante giù	Consente di selezionare le voci nei menu secondari delle impostazioni del display.
6	Pulsante su	Consente di selezionare le voci nei menu secondari delle impostazioni del display.
7	Pulsante ingresso sorgente	<ul style="list-style-type: none"> • Apre/chiede il menu Sorgente in ingresso per la visualizzazione. • Conferma le selezioni delle voci del menu nel menu delle impostazioni del display.
8	Indicatore LED di stato	<ul style="list-style-type: none"> • Verde: il display è acceso. • Rosso: il display è in standby. • Spento: il display non è collegata a una sorgente di alimentazione o l'interruttore di alimentazione non è acceso.
	Sensore IR del telecomando	Riceve il segnale dal telecomando del display entro un raggio di 12 metri.

DK750

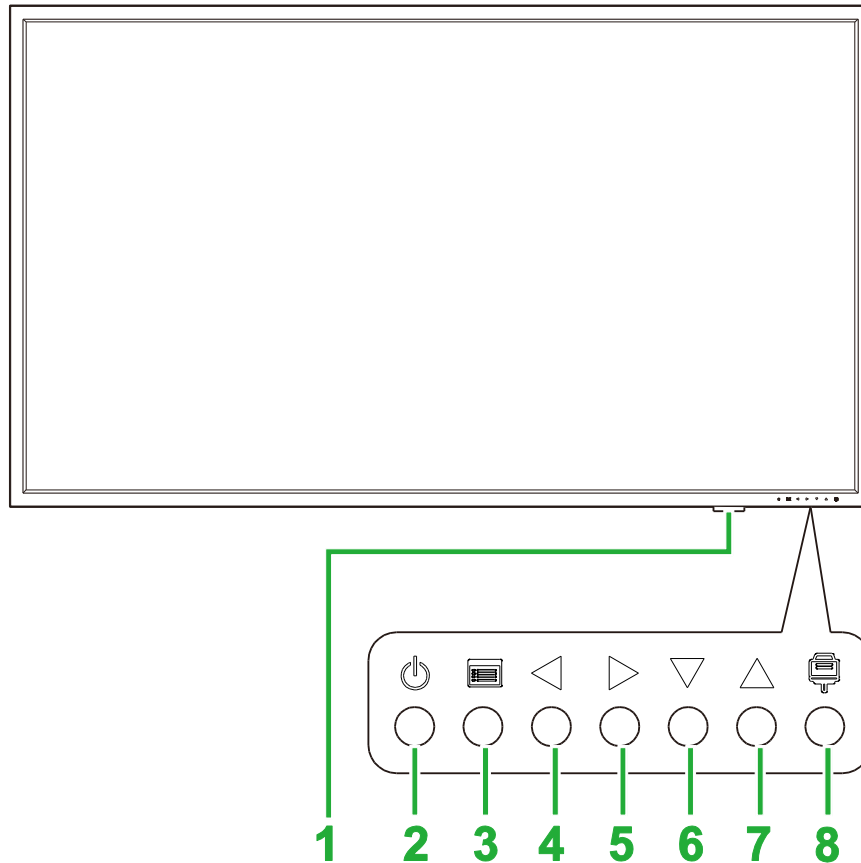

N.	Elemento	Descrizione
1	Indicatore LED di stato	<ul style="list-style-type: none"> • Verde: il display è acceso. • Rosso: il display è in standby. • Spento: il display non è collegata a una sorgente di alimentazione o l'interruttore di alimentazione non è acceso.
	Sensore IR del telecomando	Riceve il segnale dal telecomando del display entro un raggio di 12 metri.
2	Tasto di accensione	<ul style="list-style-type: none"> • [Quando il display è spento]: premere per accendere il display. • [Quando il display è acceso]: Premere per mettere il display in standby.
3	Pulsante menu	<ul style="list-style-type: none"> • Consente di aprire/chiedere il menu delle impostazioni del display. • Consente di tornare al menu precedente nei menu secondari delle impostazioni del display.
4	Pulsante giù / Pulsante sinistra	<ul style="list-style-type: none"> • Permette di diminuire il volume del display. • Scorre tra i menu secondari nel menu delle impostazioni del display. • Modifica/regola le impostazioni di una voce nei menu secondari delle impostazioni del display.
5	Volume su / Pulsante destra	<ul style="list-style-type: none"> • Permette di aumentare il volume del display. • Scorre tra i menu secondari nel menu delle impostazioni del display. • Modifica/regola le impostazioni di una voce nei menu secondari delle impostazioni del display.
6	Pulsante giù	Consente di selezionare le voci nei menu secondari delle impostazioni del display.
7	Pulsante su	Consente di selezionare le voci nei menu secondari delle impostazioni del display.
8	Pulsante ingresso sorgente	<ul style="list-style-type: none"> • Apre/chiede il menu Sorgente in ingresso per la visualizzazione. • Conferma le selezioni delle voci del menu nel menu delle impostazioni del display.

Vista posteriore del display

La seguente illustrazione mostra il retro del display e i relativi componenti:

DK430 / DK550

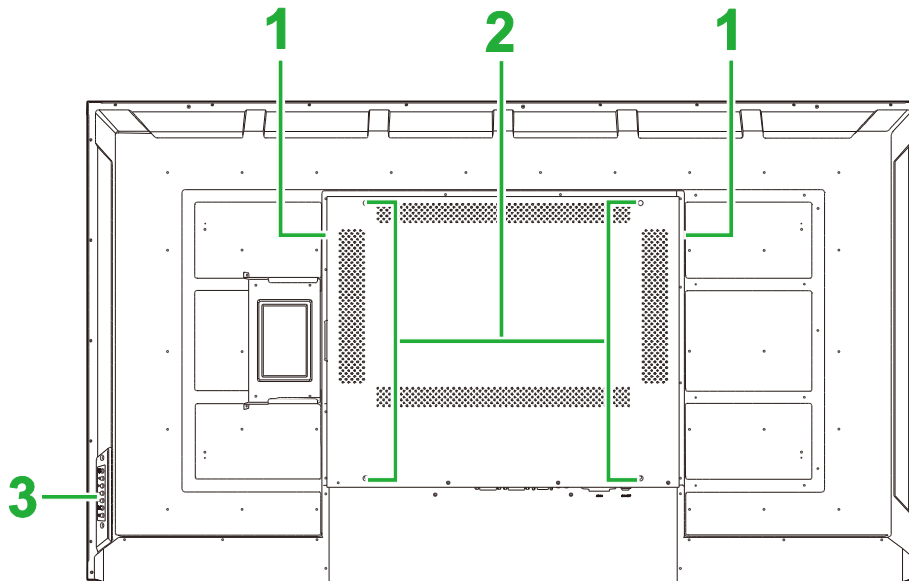

N.	Elemento	Descrizione
1	Altoparlanti	Emettono l'audio del display.
2	Fori per viti per supporto a parete	Serve a installare il supporto a parete in dotazione con il display. Consultare la sezione "Installazione del supporto a parete" per maggiori informazioni.
3	Pannello di controllo	Consultare la sezione "Vista anteriore del display" per maggiori informazioni sui pulsanti del pannello di controllo.

DK650

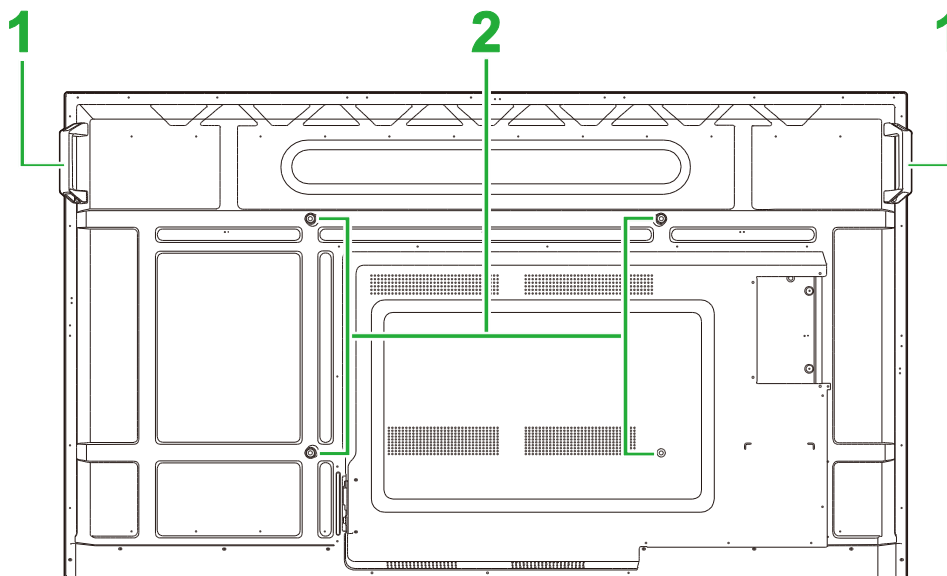

N.	Elemento	Descrizione
1	Impugnature	Consente di trasportare/spostare in sicurezza il display.

2	Fori per viti per supporto a parete	Serve a installare il supporto a parete in dotazione con il display. Consultare la sezione "Installazione del supporto a parete" per maggiori informazioni.
---	-------------------------------------	--

DK750

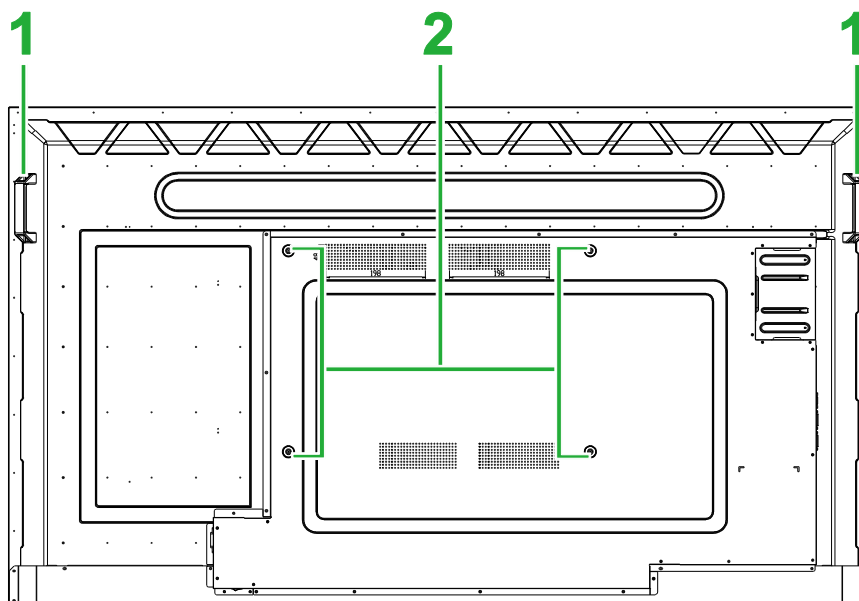

N.	Elemento	Descrizione
1	Impugnature	Consente di trasportare/spostare in sicurezza il display.
2	Fori per viti per supporto a parete	Serve a installare il supporto a parete in dotazione con il display. Consultare la sezione "Installazione del supporto a parete" per maggiori informazioni.

Vista destra del display

La seguente illustrazione mostra il lato destro del display e i relativi componenti:

DK430 / DK550

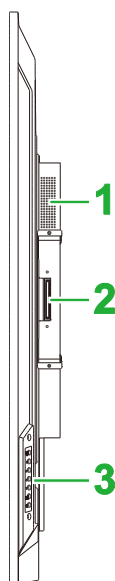

N.	Elemento	Descrizione
1	Altoparlante	Emettono l'audio del display.
2	Slot OPS	Rimuovere il coperchio per installare un modulo OPS sul display.
3	Pannello di controllo	Consultare la sezione "Vista anteriore del display" per maggiori informazioni sui pulsanti del pannello di controllo.

DK650

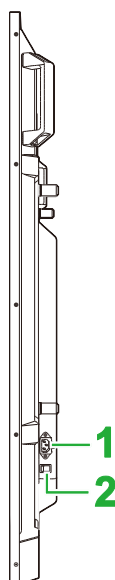

N.	Elemento	Descrizione
1	Preso di alimentazione	Consente di collegarsi a una presa di corrente.
2	Interruttore di alimentazione	Consente di attivare il display una volta collegato a una sorgente di alimentazione.

DK750

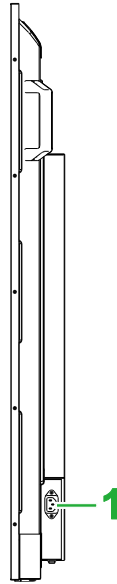

N.	Elemento	Descrizione
1	Presa di alimentazione	Consente di collegarsi a una presa di corrente.

Vista sinistra del display

La seguente illustrazione mostra il lato sinistro del display e i relativi componenti:

NOTA: Il lato sinistro di DK430 e DK550 non presentano componenti principali.

DK650

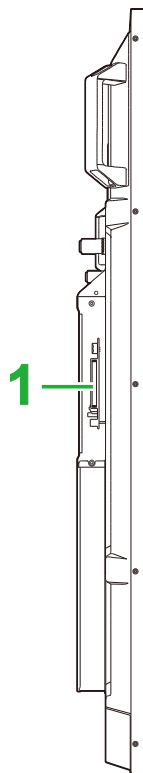

N.	Elemento	Descrizione
1	Slot OPS	Rimuovere il coperchio per installare un modulo OPS sul display.

DK750

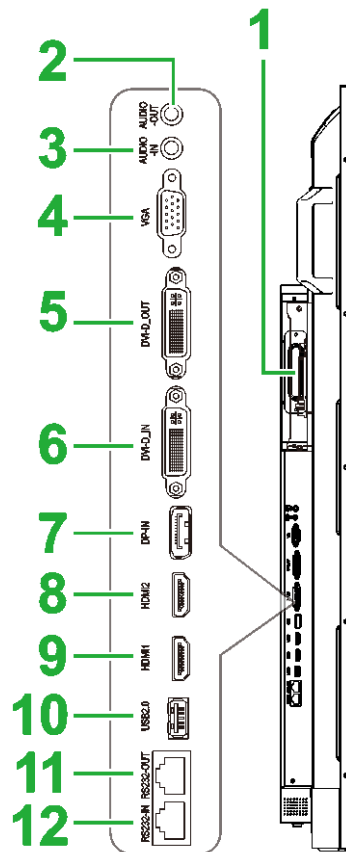

N.	Elemento	Descrizione
1	Slot OPS	Rimuovere il coperchio per installare un modulo OPS sul display.
2	Jack di uscita audio	Consente di collegare altoparlanti esterni per trasmettere audio.
3	Jack di ingresso audio	Consente di collegarsi alla sorgente video per trasmetterne l'audio.
4	Porta VGA In	Consente di collegarsi a un computer per trasmettere video.
5	Porta DVI-D OUT	Consente di collegarsi a un secondo display per trasferire le trasmissioni video.
6	Porta DVI-D In	Consente di collegarsi a un computer per trasmettere video.
7	Porta DisplayPort In	Consente di collegarsi a un computer per trasmettere video e audio.
8	Porta HDMI In 2 (2.0)	Consente di collegarsi a lettori Blu-Ray/DVD, set-top box, lettori multimediali digitali, computer o altre sorgenti video per trasmettere audio e video.
9	Porta HDMI In 2 (2.0)	Consente di collegarsi a lettori Blu-Ray/DVD, set-top box, lettori multimediali digitali, computer o altre sorgenti video per trasmettere audio e video.
10	Porta USB 2.0	Consente di collegare un'unità flash USB per visualizzare file multimediali o a mouse/tastiera.
11	Porta di uscita RS232	Consente di collegarsi a un secondo display per trasferire comandi di controllo.
12	Porta di ingresso RS232	Consente di collegarsi a un secondo computer o server per trasferire comandi di controllo.

Vista della parte inferiore del display

La seguente illustrazione mostra la parte inferiore del display e i relativi componenti:

DK430 / DK550

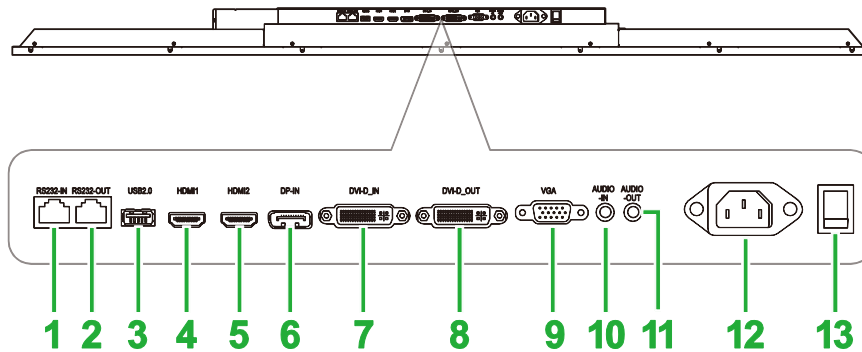

N.	Elemento	Descrizione
1	Porta di ingresso RS232	Consente di collegarsi a un secondo computer o server per trasferire comandi di controllo.
2	Porta di uscita RS232	Consente di collegarsi a un secondo display per trasferire comandi di controllo.
3	Porta USB 2.0	Consente di collegare un'unità flash USB per visualizzare file multimediali o a mouse/tastiera.
4	Porta HDMI In 1 (2.0)	Consente di collegarsi a lettori Blu-Ray/DVD, set-top box, lettori multimediali digitali, computer o altre sorgenti video per trasmettere audio e video.
5	Porta HDMI In 2 (2.0)	Consente di collegarsi a lettori Blu-Ray/DVD, set-top box, lettori multimediali digitali, computer o altre sorgenti video per trasmettere audio e video.
6	Porta DisplayPort In	Consente di collegarsi a un computer per trasmettere video e audio.
7	Porta DVI-D In	Consente di collegarsi a un computer per trasmettere video.
8	Porta DVI-D OUT	Consente di collegarsi a un secondo display per trasferire le trasmissioni video.
9	Porta VGA In	Consente di collegarsi a un computer per trasmettere video.
10	Jack di ingresso audio	Consente di collegarsi alla sorgente video per trasmetterne l'audio.
11	Jack di uscita audio	Consente di collegare altoparlanti esterni per trasmettere audio.
12	Presse di alimentazione	Consente di collegarsi a una presa di corrente.
13	Interruttore di alimentazione	Consente di attivare il display una volta collegato a una sorgente di alimentazione.

DK650

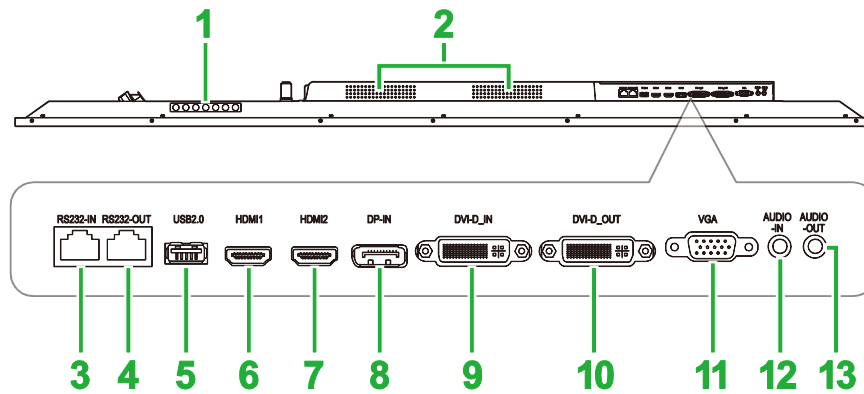

N.	Elemento	Descrizione
1	Pannello di controllo	Consultare la sezione “ Vista anteriore del display ” per maggiori informazioni sui pulsanti del pannello di controllo.
2	Altoparlanti	Emettono l'audio del display.
3	Porta di ingresso RS232	Consente di collegarsi a un secondo computer o server per trasferire comandi di controllo.
4	Porta di uscita RS232	Consente di collegarsi a un secondo display per trasferire comandi di controllo.
5	Porta USB 2.0	Consente di collegare un'unità flash USB per visualizzare file multimediali o a mouse/tastiera.
6	Porta HDMI In 1 (2.0)	Consente di collegarsi a lettori Blu-Ray/DVD, set-top box, lettori multimediali digitali, computer o altre sorgenti video per trasmettere audio e video.
7	Porta HDMI In 2 (2.0)	Consente di collegarsi a lettori Blu-Ray/DVD, set-top box, lettori multimediali digitali, computer o altre sorgenti video per trasmettere audio e video.
8	Porta DisplayPort In	Consente di collegarsi a un computer per trasmettere video e audio.
9	Porta DVI-D In	Consente di collegarsi a un computer per trasmettere video.
10	Porta DVI-D OUT	Consente di collegarsi a un secondo display per trasferire le trasmissioni video.
11	Porta VGA In	Consente di collegarsi a un computer per trasmettere video.
12	Jack di ingresso audio	Consente di collegarsi alla sorgente video per trasmetterne l'audio.
13	Jack di uscita audio	Consente di collegare altoparlanti esterni per trasmettere audio.

DK750

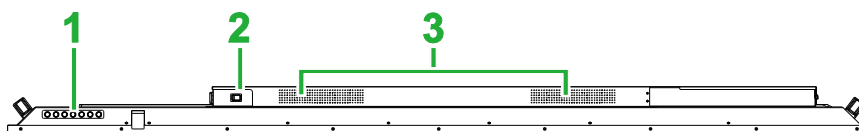

N.	Elemento	Descrizione
1	Pannello di controllo	Consultare la sezione “ Vista anteriore del display ” per maggiori informazioni sui pulsanti del pannello di controllo.
2	Interruttore di alimentazione	Consente di attivare il display una volta collegato a una sorgente di alimentazione.
3	Altoparlanti	Emettono l'audio del display.

Modulo OPS

La seguente illustrazione mostra la parte anteriore del Modulo OPS e i relativi componenti:

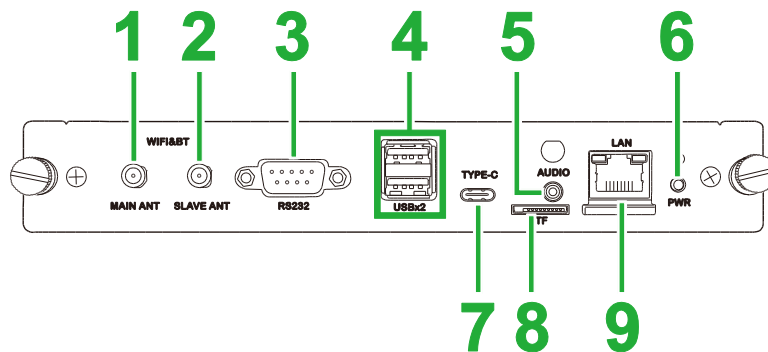

N.	Elemento	Descrizione
1	Connettore antenna principale	Collegare una delle antenne in dotazione a questo connettore.
2	Connettore antenna ausiliaria	Collegare una delle antenne in dotazione a questo connettore.
3	Porta di ingresso RS232	Consente di collegarsi a un secondo computer o server per trasferire comandi di controllo. <i>NOTA: la porta RS232 sul modulo OPS non supporta i comandi di controllo e serve solo per operazioni di debug. Per inviare comandi di controllo al display, utilizzare la porta di ingresso RS232 integrata sul display.</i>
4	Porte USB 2.0	Consente di collegare un'unità flash USB per visualizzare file multimediali o a mouse/tastiera.
5	Jack di ingresso audio	Consente di collegarsi alla sorgente video per trasmetterne l'audio.
6	Tasto di accensione	Consente di disattivare il modulo OPS.
7	Porta USB Type-C	Consente di collegare mouse/tastiera o un'unità flash USB tipo C per salvare i file relativi alle app.
8	Slot scheda microSD	Consente di leggere i file archiviati su una scheda microSD. <i>NOTA: lo slot della scheda microSD non supporta la riproduzione di file multimediali e serve solo per aggiornamenti software e il salvataggio di playlist di NovoDS.</i>
9	Porta LAN	Consente di collegarsi a un router di rete.

Telecomando

La seguente illustrazione mostra il telecomando del display e i relativi tasti:

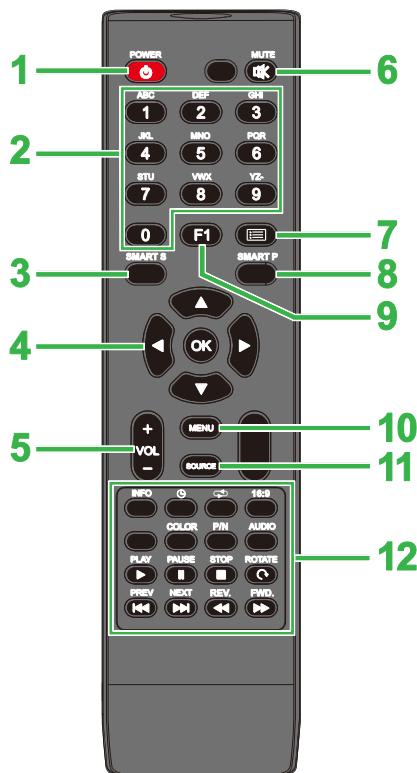

N.	Tasto	Descrizione
1	Alimentazione	Accende o spegne il proiettore.
2	Tastierino numerico	Tasti numerici.
3	Smart Sound	Passa alla modalità audio.
4	Tasti di navigazione	Consente di navigare tra le varie applicazioni e menu a schermo.
5	Volume +/-	Regola il livello dell'audio del display.
6	Muto	Disabilita l'audio del display.
7	<i>Nessuna funzione</i>	
8	Smart Picture	Passa alla modalità immagine.
9	Blocca schermo	Blocca l'immagine a schermo.
10	Menu Impostazioni	Apri il menu delle impostazioni dell'OSD.
11	Sorgente in ingresso	Apri il menu della sorgente in ingresso.
12	Tasti di funzione	INFO: Visualizza informazioni sui contenuti multimediali
		⌚: Passa alle impostazioni del timer di pausa.
		↺: Scorre tra le impostazioni di ripetizione.
		16:9: ingrandisce l'immagine.
		COLOR: cambia la temperatura del colore
		P/N: <i>Nessuna funzione</i>
		AUDIO: <i>Nessuna funzione</i>
		PLAY*: Riproduce il file multimediale.
		PAUSE*: Mette in pausa il file multimediale.
		STOP*: Interrompe la riproduzione del file multimediale.
		ROTATE*: Ruota l'immagine.
		PREV*: Salta al file multimediale precedente.
NEXT*: Salta al file multimediale successivo.		
REV.*: riavvolge la riproduzione del file multimediale.		
FWD*: manda avanti la riproduzione del file multimediale.		

*Attivo solo per le sorgenti da ingresso USB.

Installazione delle batterie

Prima di utilizzare il telecomando del display, è necessario installare le due batterie AAA incluse con il display.

1. Aprire il coperchio del vano batterie sul telecomando.

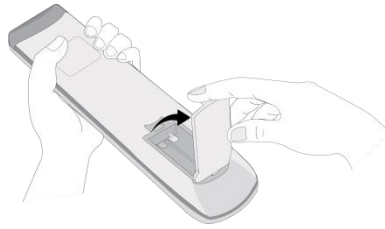

2. Inserire le batterie controllando che i terminali + e - della batteria corrispondano ai relativi terminali nel vano batterie.

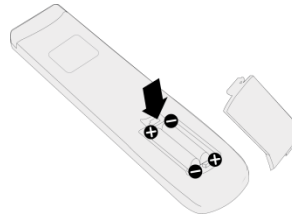

! AVVISO: se le batterie non vengono installate secondo l'orientamento corretto potrebbero verificarsi danni o possibili infortuni.

3. Riposizionare il coperchio del vano batterie sul telecomando.

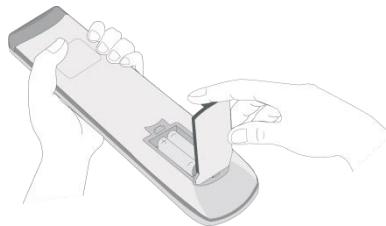

Uso del telecomando

Quando si utilizza il telecomando controllare che sia rivolto verso il sensore IR sul lato anteriore del display entro un raggio di 5 metri di distanza e 15 gradi a destra o sinistra del sensore IR.

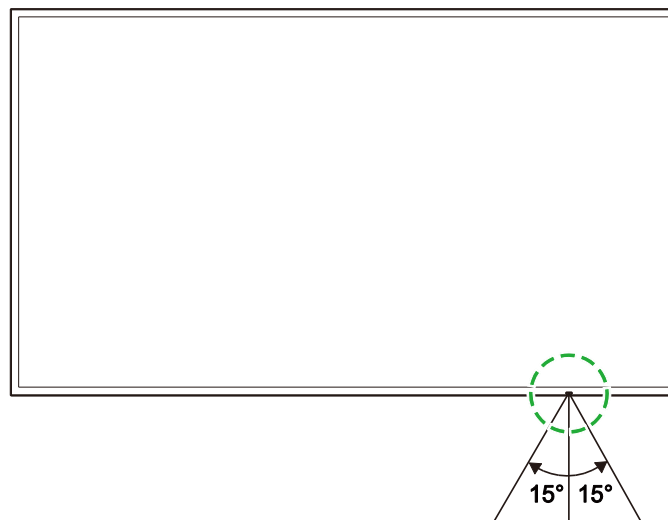

Installazione del supporto a parete

Prima di installare il supporto a parete controllare quanto segue:

- L'installazione deve essere eseguita esclusivamente da personale certificato.
- I supporti a parete sono progettati per sostenere il peso dei display. **NON** posizionare oggetti sul display che possano aumentarne il peso.
- Quando si appoggia il display a terra per installare il supporto a parete, posizionarlo rivolto verso il basso su una superficie piana e stabile coperto da un foglio di protezione o da un panno e un cuscino da tavola come mostrato nell'illustrazione. **NON** collocare il display su una superficie non coperta.
- Il display supporta solo l'orientamento in orizzontale. **NON** montare il display in verticale o rivolto verso il basso o l'alto.



DK430 / DK550

Controllare che le seguenti parti siano incluse nel kit di supporto a parete:

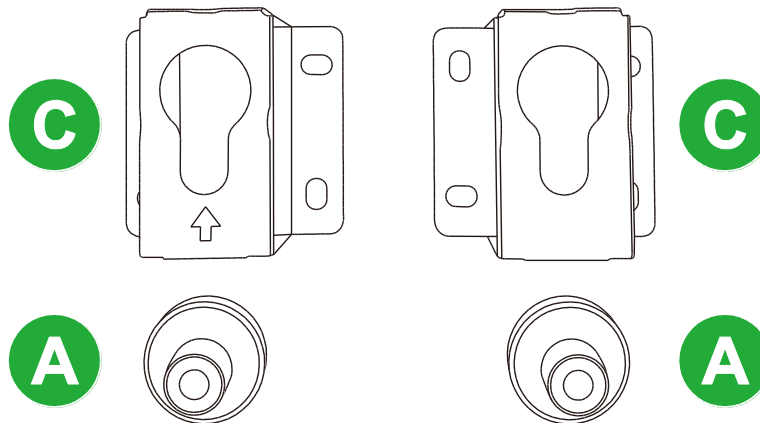

Lettera	Elemento	Quantità
A	Dado POM	4
B	Viti 6 x 43 mm	4
C	Staffe di supporto a U	2
D	Viti 6 x 50	8
E	Viti 4 x 43 mm	2

Per montare NovoDisplay su una parete attenersi alle seguenti istruzioni:

1. posizionare i quattro dadi POM (A) sui fori per viti per supporto a parete sul retro del display.

NOTA: se sono presenti viti o coperchi installati sui fori per viti per supporto a parete, rimuoverli prima di posizionare i dadi POM sui fori.

2. Installare le quattro viti 5x43 mm (B) nei dadi POM (A) per fissarle sul display. Misurare e registrare la distanza Y tra la parte superiore dei due dadi POM.

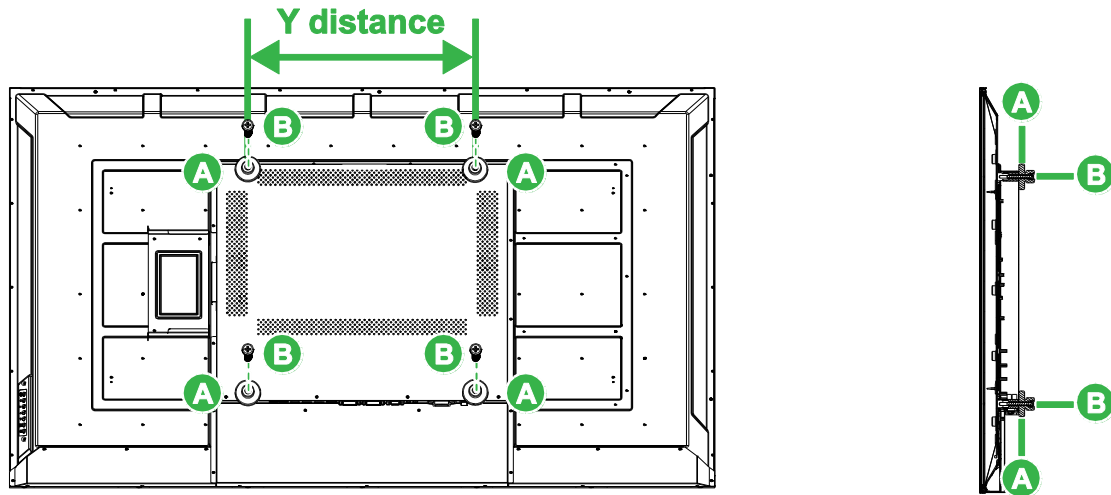

3. Posizionare le due staffe di supporto a U (C) nella posizione corretta sulla parete su cui si desidera montare il display, accertandosi che la distanza tra le staffe corrisponda alla distanza Y misurata al passaggio 2.

ATTENZIONE: utilizzare uno strumento di livellamento per assicurarsi che le staffe di supporto siano installate perfettamente in orizzontale e verticale. In caso contrario il peso del display non sarà distribuito omogeneamente tra le staffe di supporto provocandone la caduta.

4. Installare le otto viti 6x50 mm (D) sulle staffe di supporto per fissarle in posizione.

NOTA: Se necessario, praticare dei fori nella parete per assicurarsi che le viti siano fissate saldamente.

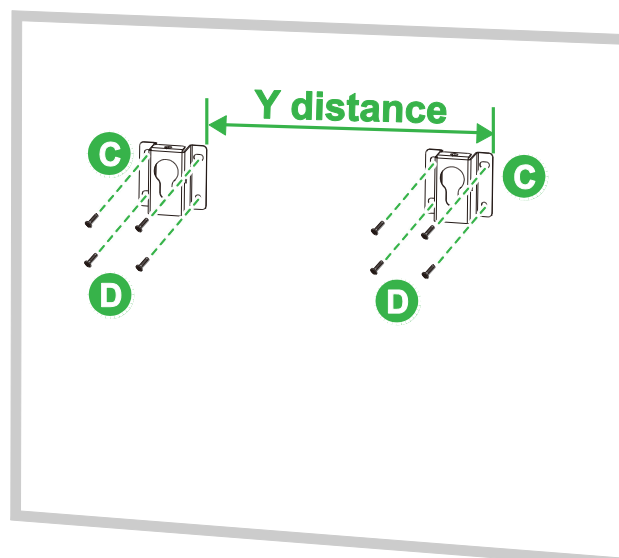

5. Appendere il display alla parete in modo che i dadi POM sul display siano installati nelle staffe di supporto garantendone il fissaggio corretto.

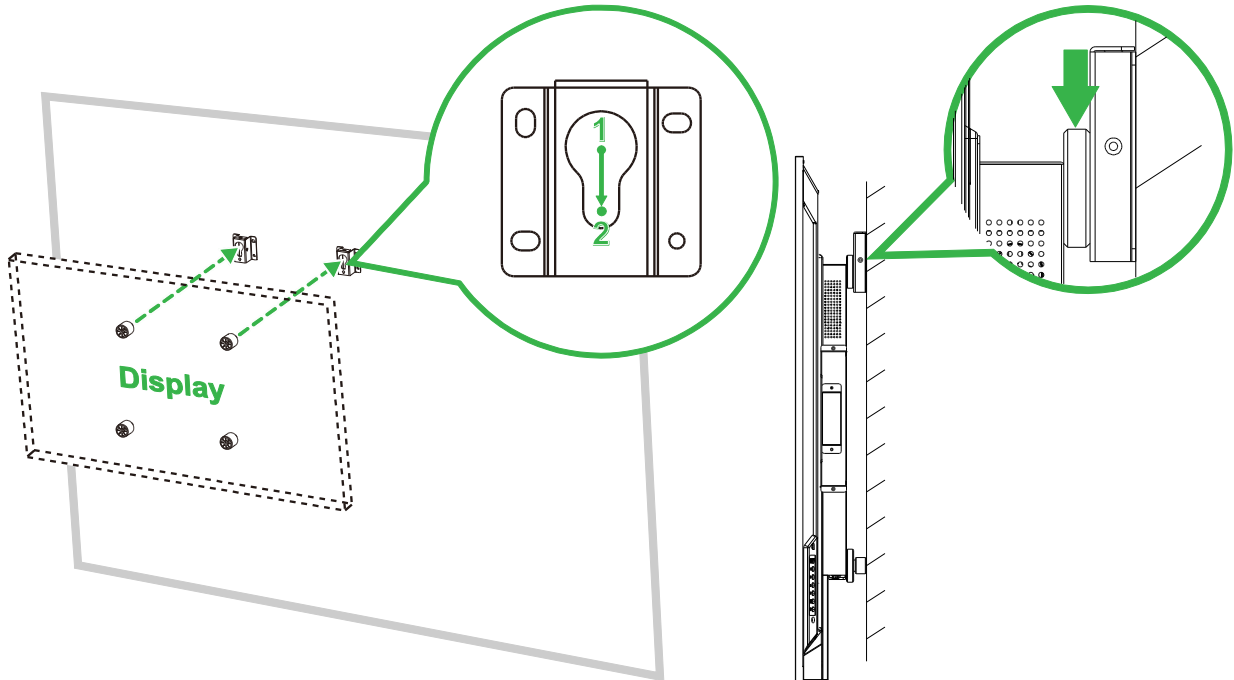

6. Installare due viti 4 x 43 mm (E) nella parte superiore o ai lati delle staffe di supporto per fissare i dadi POM in posizione. Controllare che il display sia fissato saldamente nelle staffe di montaggio prima di lasciarlo.

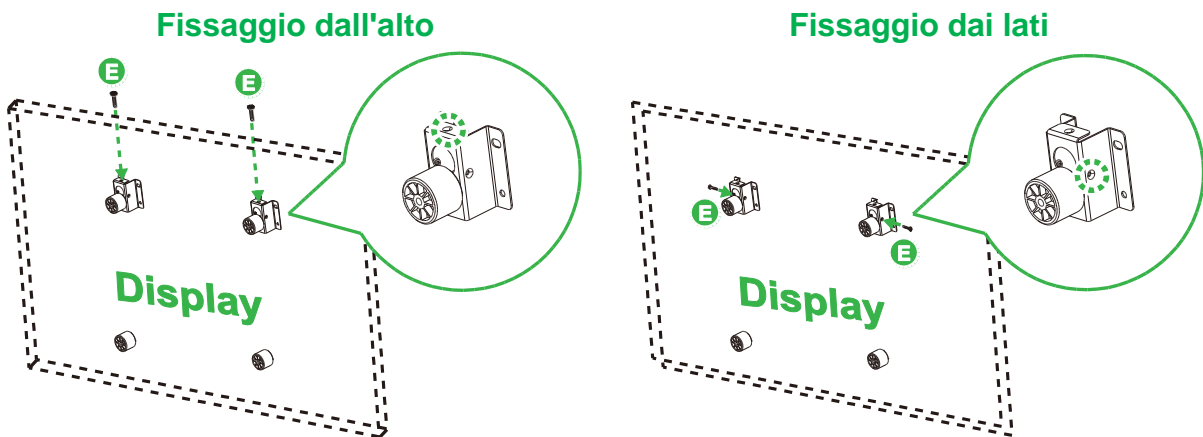

DK650 / DK750

Controllare che le seguenti parti siano incluse nel kit di supporto a parete:

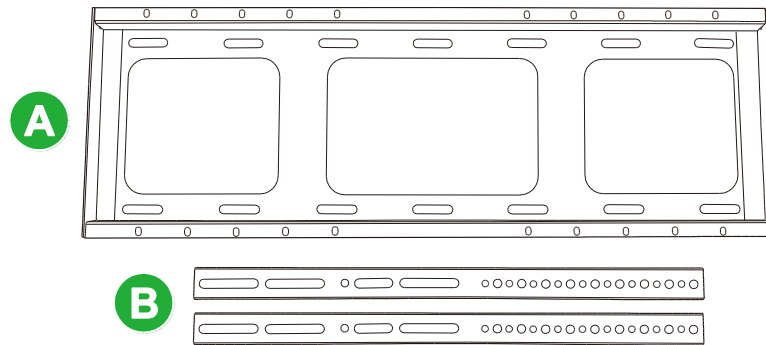

Lettera	Elemento	Quantità
A	Staffa orizzontale	1
B	Staffa verticale	2
C	Viti di espansione M8x80 mm (zincate blu)	8
D	Viti a testa tonda M4x10 mm con rondelle a molla (zincate nere)	2
E	Viti M5x100 mm	2

Per montare NovoDisplay su una parete attenersi alle seguenti istruzioni:

1. Installare le due viti M5x100 mm (E) nelle staffe verticali (B) sul display a una profondità di 2-10 mm.

NOTA: NON avvitare interamente le viti M5x100 mm nella staffa, ma avvitare solo le viti con una profondità di 2-10 mm in quanto è necessario uno spazio tra le estremità delle viti nella parte superiore dello scomparto nella staffa per fissare saldamente il display nel passaggio finale della procedura.

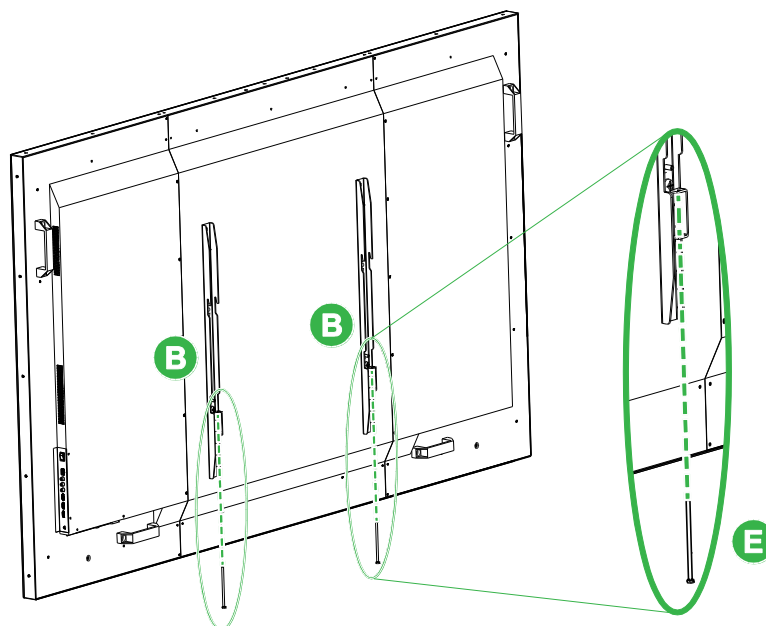

2. Posizionare la staffa orizzontale (A) contro la parete nella posizione desiderata e contrassegnare le posizioni delle viti sulla parete in modo che vi siano quattro posizioni delle viti equamente bilanciate su entrambe le parti superiore e inferiore della staffa.

3. Utilizzare un trapano a percussione per praticare i fori nella posizione contrassegnata con una profondità consigliata di oltre 85 mm.
4. Montare la staffa orizzontale (A) sulla parete posizionandola contro la parete e fissandola con le otto viti (C) M8x80 mm.

NOTA: è possibile scegliere lo spazio tra le viti in base alle condizioni della parete.

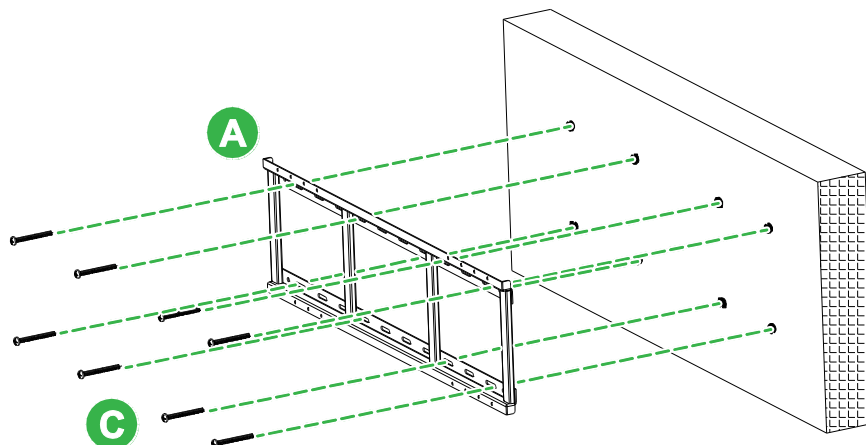

5. Montare il display (con le staffe verticali attaccate) sulla staffa orizzontale sulla parete in modo che i ganci sulla parte superiore delle staffe verticali si inseriscano nella sezione superiore della staffa orizzontali.

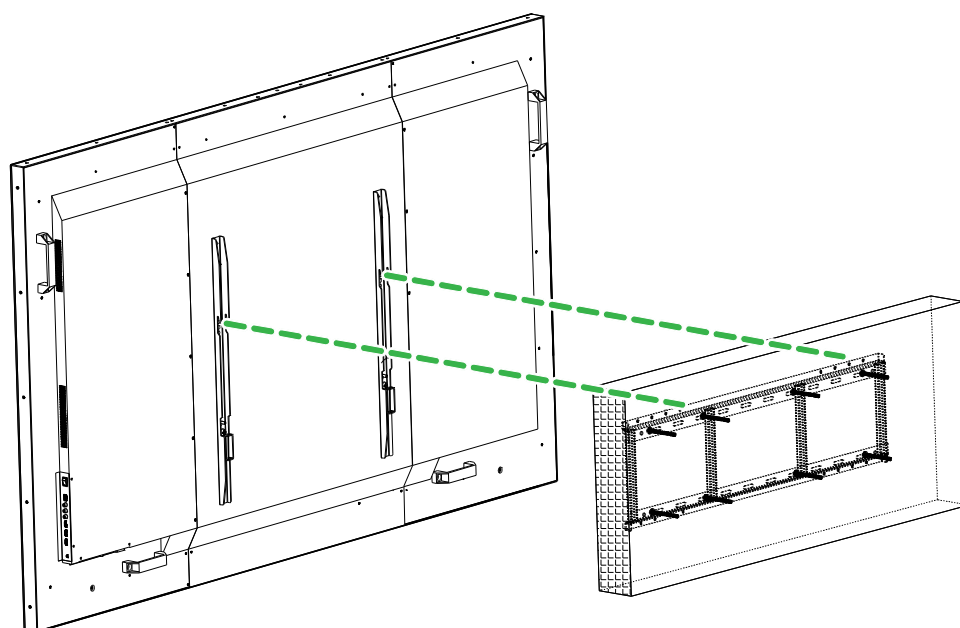

6. Stringere le viti (E) M5x100 mm fino a quando non sono completamente avvitate nella staffa orizzontale.

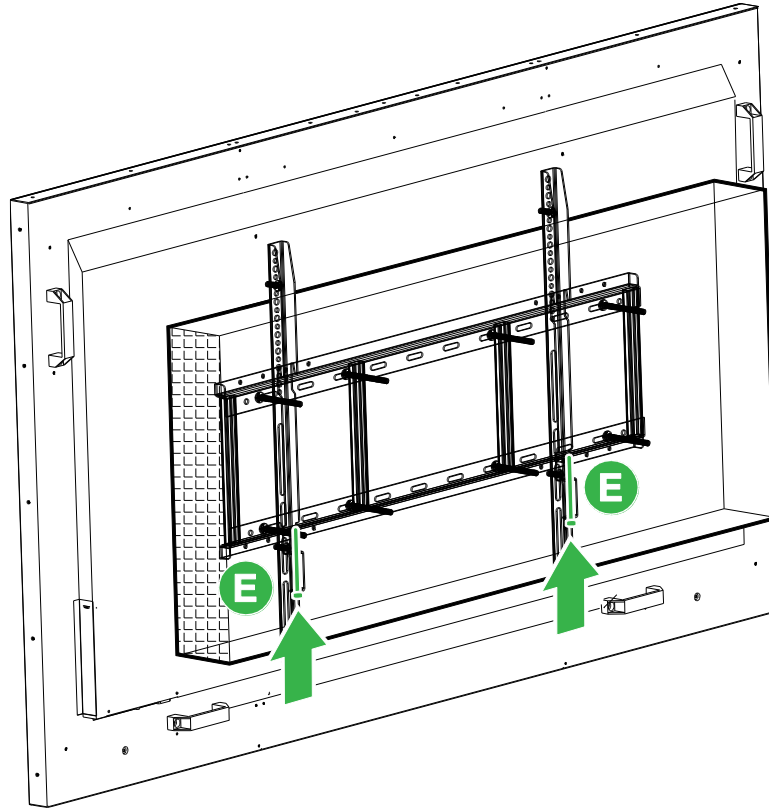

Installazione del modulo OPS

Prima dell'uso del display si consiglia di installare il modulo OPS. Se non si installa il modulo OPS prima dell'uso del display, questo non disporrà di tutte le funzioni.

Per installare il modulo OPS attenersi alle istruzioni di seguito:

1. Rimuovere le 2 viti che fissano il coperchio dello slot del display, e quindi togliere il coperchio dello slot.

DK430 / DK550

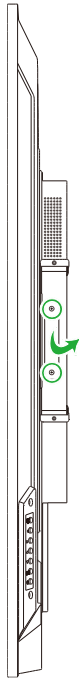

DK650



DK750

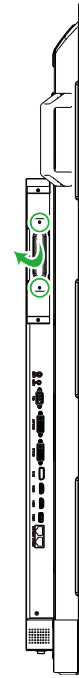

2. Inserire il modulo OPS nel relativo slot.

DK430 / DK550

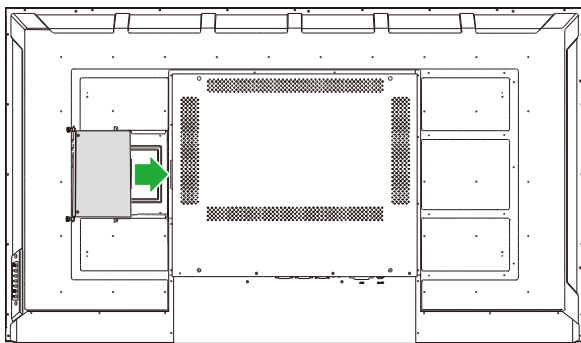

DK650

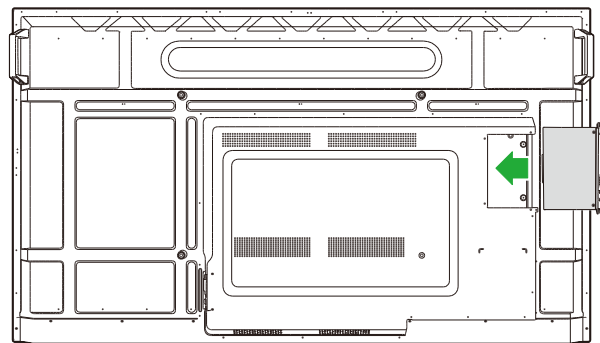

DK750

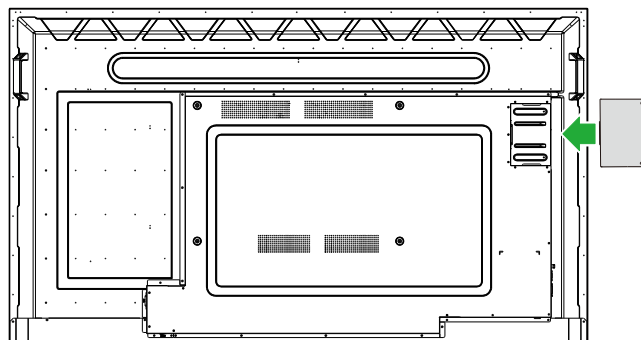

- Serrare le due viti di fissaggio sul modulo OPS fino a quando il modulo è fissato correttamente sul display.

DK430 / DK550



DK650



DK750



- Installare le antenne sui connettori del modulo OPS.

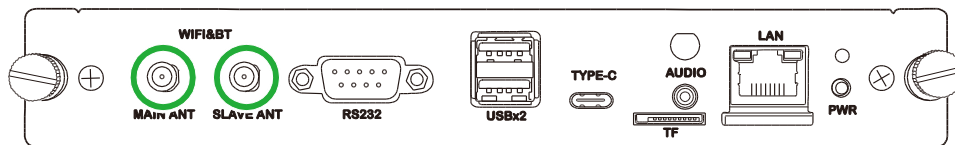

Collegamenti

Questa sezione descrive le connessioni disponibili per le varie porte situate sui lati di NovoDisplay o sul modulo OPS.

NOTA: si consiglia di eseguire i collegamenti prima di accendere il display.

Ingresso HDMI

Le porte di ingresso HDMI collegano vari dispositivi quali lettori Blu-Ray/DVD, set-top box, lettori digitali multimediali, computer e altre sorgenti per trasmettere audio e video su NovoDisplay. Quando si collega un dispositivo alla porta di ingresso HDMI:

- utilizzare un cavo HDMI con un connettore HDMI tipo A standard.
- Selezionare l'ingresso HDMI corrispondente nel menu sorgente in ingresso su NovoDisplay. Consultare la sezione "Commutazione della sorgente d'ingresso" per maggiori informazioni sulla selezione delle sorgenti in ingresso.

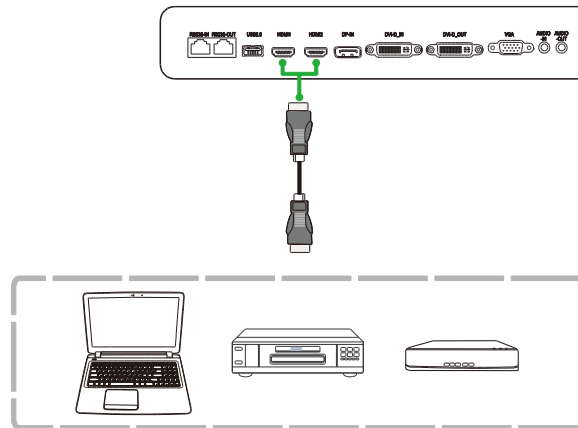

Ingresso DisplayPort

La porta di ingresso DisplayPort consente di collegare computer per trasmettere audio e video su NovoTouch. Quando si collega un computer alla porta di ingresso DisplayPort:

- Utilizzare un cavo DisplayPort standard.
- Selezionare l'ingresso DisplayPort nel menu sorgente in ingresso su NovoDisplay. Consultare la sezione "Commutazione della sorgente d'ingresso" per maggiori informazioni sulla selezione delle sorgenti in ingresso.

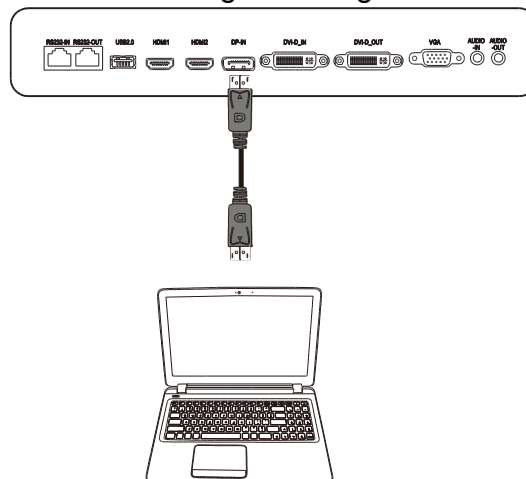

Ingresso VGA

La porta di ingresso VGA consente principalmente di collegare computer per trasmettere video su NovoDisplay. Quando si collega un dispositivo alla porta di ingresso VGA:

- Utilizzare un cavo VGA standard.
- Selezionare l'ingresso VGA nel menu sorgente in ingresso su NovoDisplay. Consultare la sezione "Commutazione della sorgente d'ingresso" per maggiori informazioni sulla selezione delle sorgenti in ingresso.
- Se si desidera che NovoDisplay trasmetta anche l'audio dai dispositivi collegati, collegare un cavo audio dal jack di uscita audio della sorgente alla presa di ingresso audio di NovoDisplay, come descritto nella sezione seguente Ingresso audio/PC-Audio.

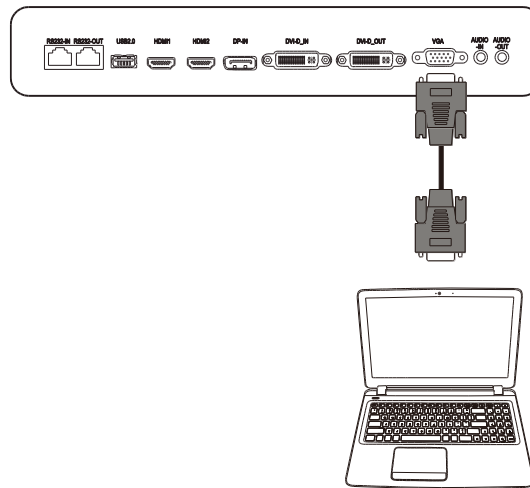

Ingresso DVI-D

La porta di ingresso DVI-D consente principalmente di collegare computer per trasmettere video su NovoDisplay. Quando si collega un dispositivo alla porta di ingresso DVI-D:

- Utilizzare un cavo DVI-D standard.
- Selezionare l'ingresso DVI-D nel menu sorgente in ingresso su NovoDisplay. Consultare la sezione "Commutazione della sorgente d'ingresso" per maggiori informazioni sulla selezione delle sorgenti in ingresso.
- Se si desidera che NovoDisplay trasmetta anche l'audio dai dispositivi collegati, collegare un cavo audio dal jack di uscita audio della sorgente alla presa di ingresso audio di NovoDisplay, come descritto nella sezione seguente Ingresso audio/PC-Audio.

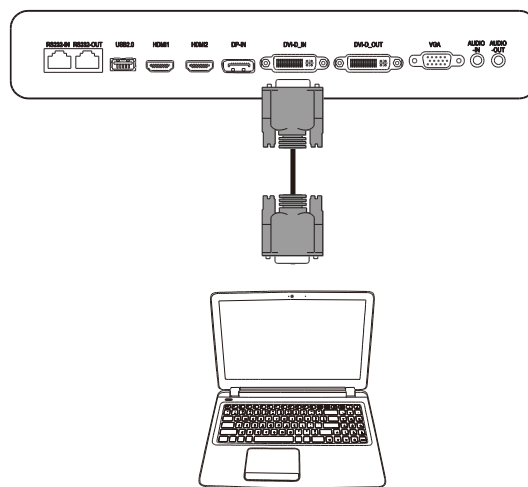

Ingresso audio/PC-Audio

Il jack di ingresso audio viene utilizzato specificamente per le connessioni che dispongono di flussi di solo video (come una connessione VGA) collegandosi al jack di uscita audio della sorgente video per trasmettere l'audio da tale sorgente. Quando si collega un dispositivo alla porta di ingresso audio:

- Utilizzare un cavo audio da 3,5 mm standard.

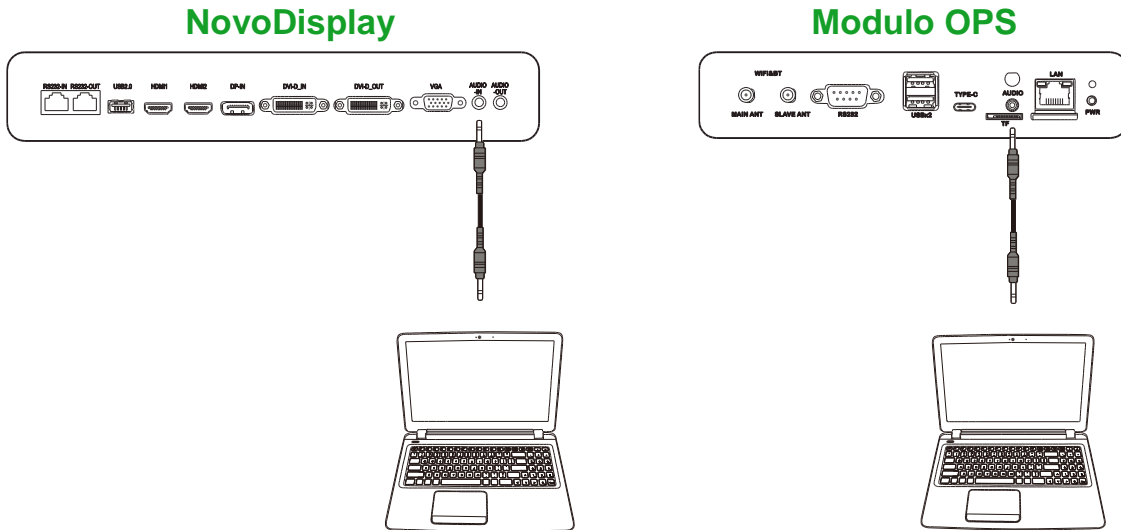

LAN (RJ-45)

La porta LAN (RJ-45) si collega a un router o un hub per consentire a NovoDisplay di accedere a internet. Quando si collega un router alla porta LAN:

- Utilizzare un cavo Ethernet standard.

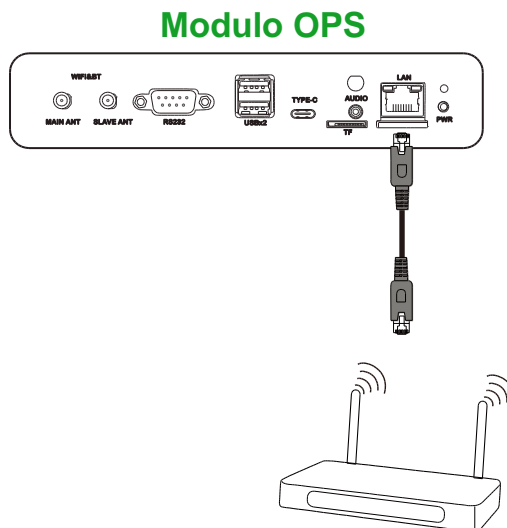

Ingresso RS-232

La porta RS-232 In si collega a un computer o server per fornire dati e segnali di controllo a NovoDisplay. Quando si collega un dispositivo alla porta RS-232:

- Per NovoDisplay: Utilizzare un cavo Ethernet standard.
- Per il modulo OPS: Utilizzare un cavo RS-232 standard.

NOTA: la porta RS232 sul modulo OPS non supporta i comandi di controllo e serve solo per operazioni di debug. Per inviare comandi di controllo al display, utilizzare la porta di ingresso RS232 integrata sul display.

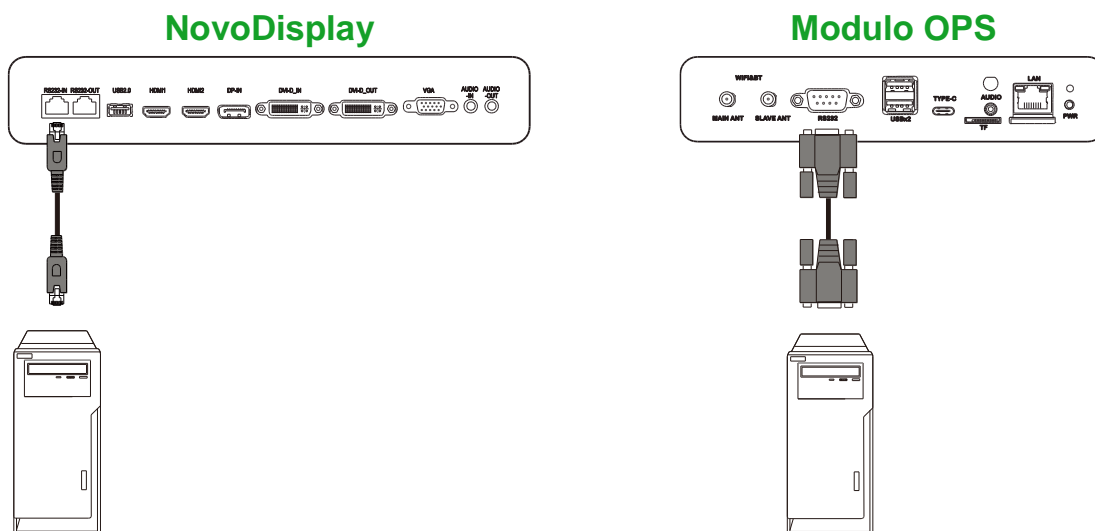

USB (2.0)

Le porte USB sia sul modulo NovoDisplay che sul modulo OPS consentono di collegare dispositivi USB come mouse o tastiere per una più facile navigazione dell'interfaccia di NovoDisplay, mentre la porta USB sul modulo OPS consente anche di collegare unità flash USB per salvare i file relativi alle app. Quando si collega un'unità flash USB:

- Per dispositivi USB: Collegare il dispositivo alla porta USB sul display o sul modulo OPS.
- Per le unità flash USB: Collegare l'unità flash solo al modulo OPS.

NOTA: le porte USB tipo C non supportano la riproduzione di file multimediali.

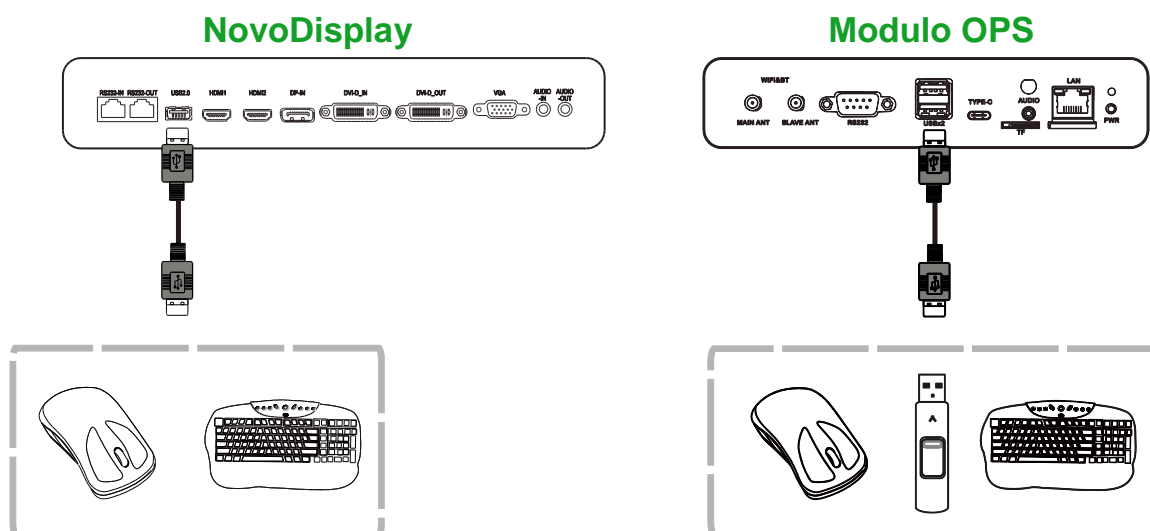

USB tipo C (solo modulo OPS)

La porta USB tipo C consente di collegare dispositivi USB o unità flash per salvare i file relativi alle app.

NOTA: La porta USB tipo C serve solo per dispositivi USB e il salvataggio di playlist di NovoDS. Non supporta la riproduzione di file multimediali o sorgenti di ingresso video dirette.

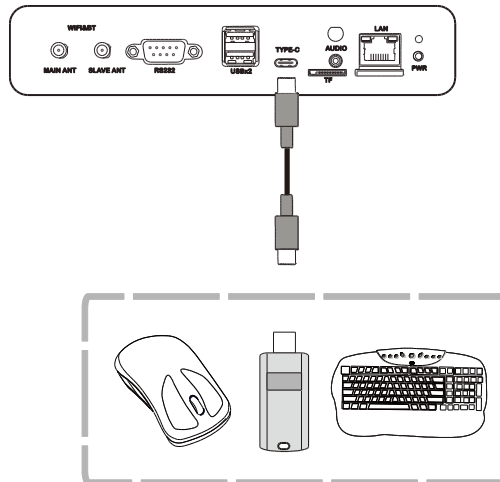

microSD (solo modulo OPS)

Lo slot per la scheda microSD consente di inserire schede microSD per eseguire aggiornamenti software o salvare file relativi alle app.

NOTA: lo slot della scheda microSD serve solo per aggiornamenti software e il salvataggio di playlist di NovoDS. Non supporta la riproduzione di file multimediali.

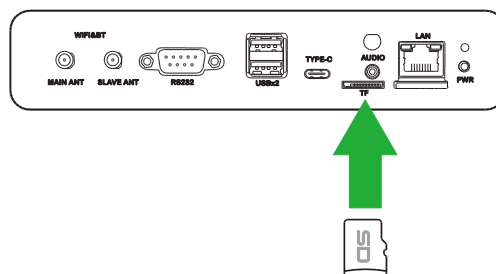

Uscita DVI-D

La porta di uscita DVI-D collega un altro display con collegamento a catena per far passare il segnale video proveniente dalla porta di ingresso DVI-D. Quando si collega un altro display alla porta di uscita DVI-D:

- Utilizzare un cavo DVI-D standard.
- Selezionare la sorgente in ingresso DVI su entrambi i display per duplicare il video su entrambi i display.

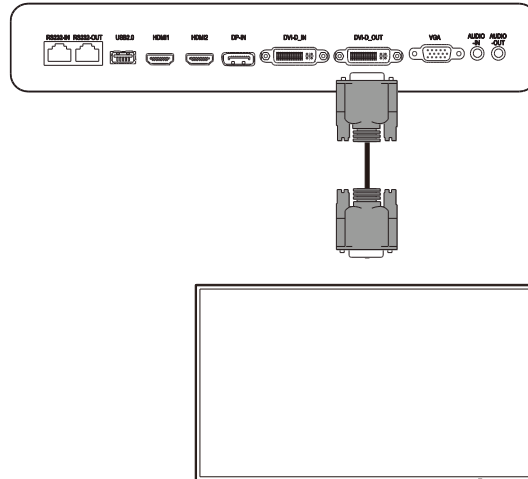

Uscita RS-232

La porta di uscita RS-232 collega un altro display con collegamento a catena per far passare il comandi di controllo provenienti dalla porta di ingresso RS-232. Quando si collega un altro display alla porta di uscita RS-232:

- Utilizzare un cavo Ethernet.

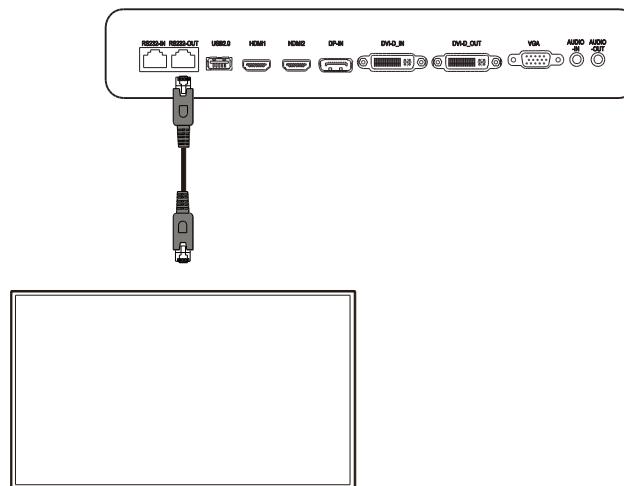

Uscita audio

Il jack di uscita audio collega altoparlanti esterni per trasmettere l'audio proveniente da NovoDisplay. Quando si collegano altoparlanti esterni al jack di uscita audio:

- Utilizzare un cavo audio da 3,5 mm standard.

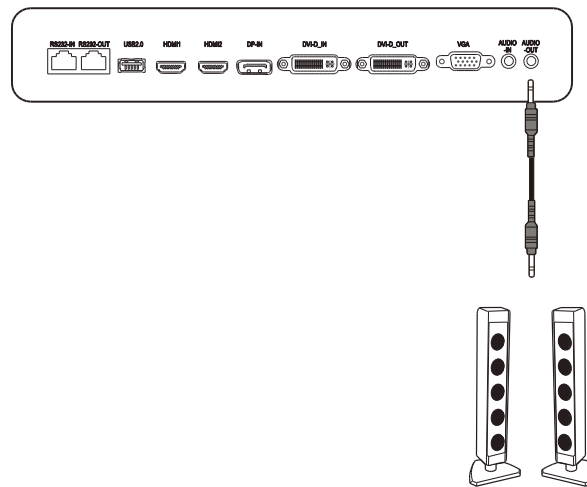

Operazioni preliminari

Accensione del display

Una volta montato/installato NovoDisplay nella posizione desiderata, è necessario alimentare il display tramite i seguenti passaggi:

1. Collegare il cavo di alimentazione in dotazione al display e a una fonte di alimentazione.

NOTA: utilizzare solo il cavo di alimentazione fornito nella confezione con il display.

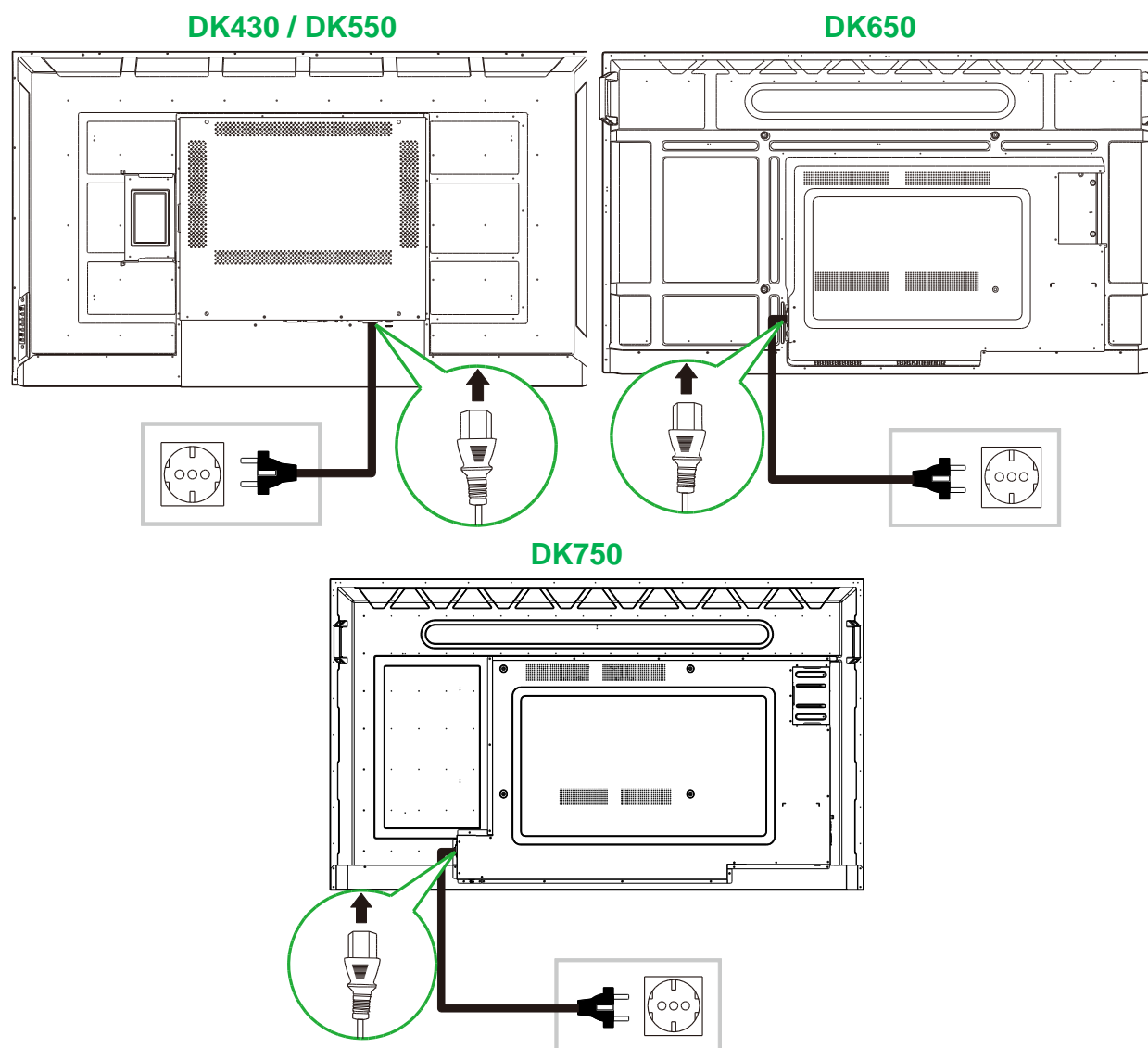

2. Accendere l'interruttore di alimentazione sul lato destro del display.

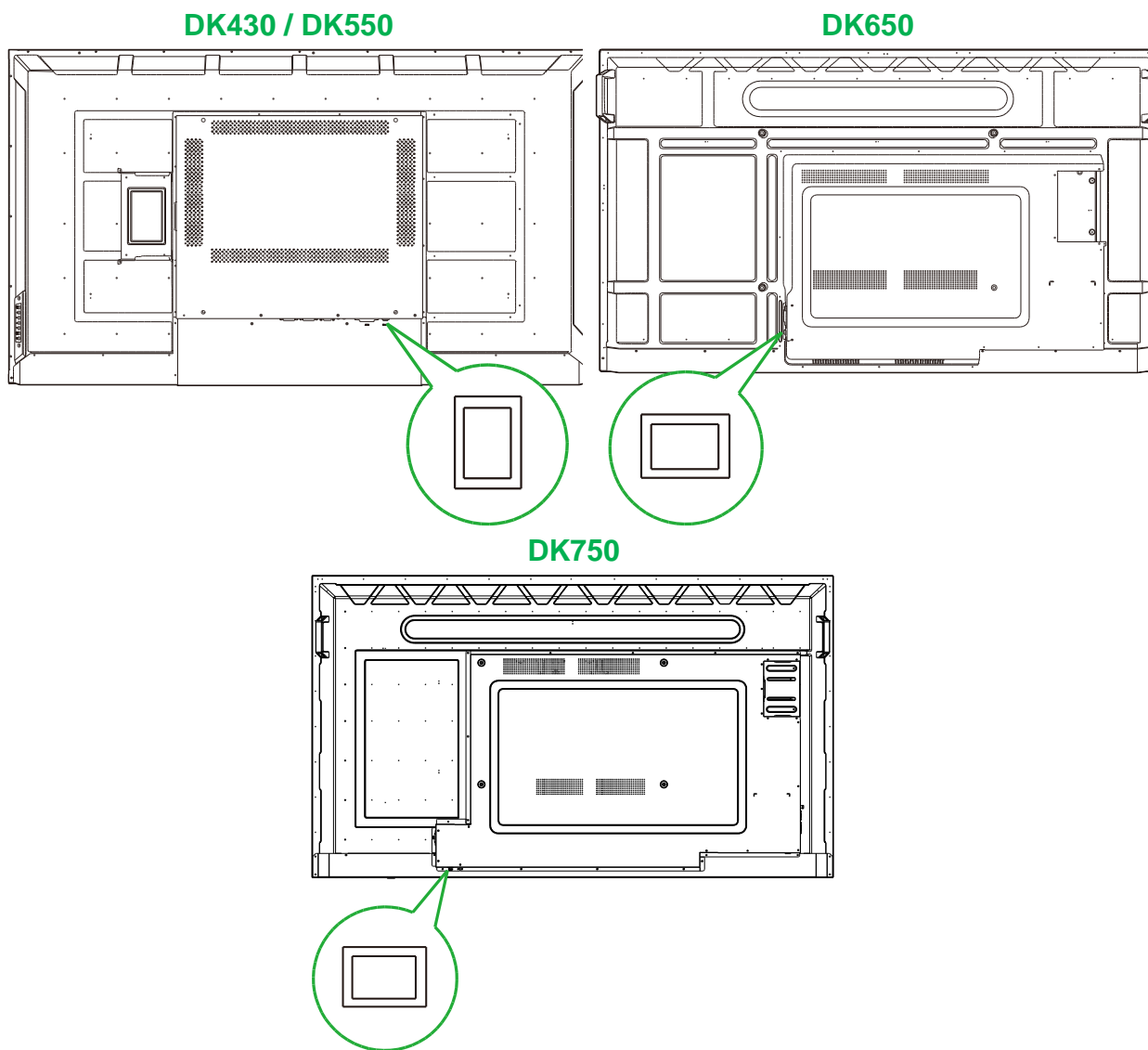

3. Premere il tasto di accensione sul display o sul telecomando per accendere il display.

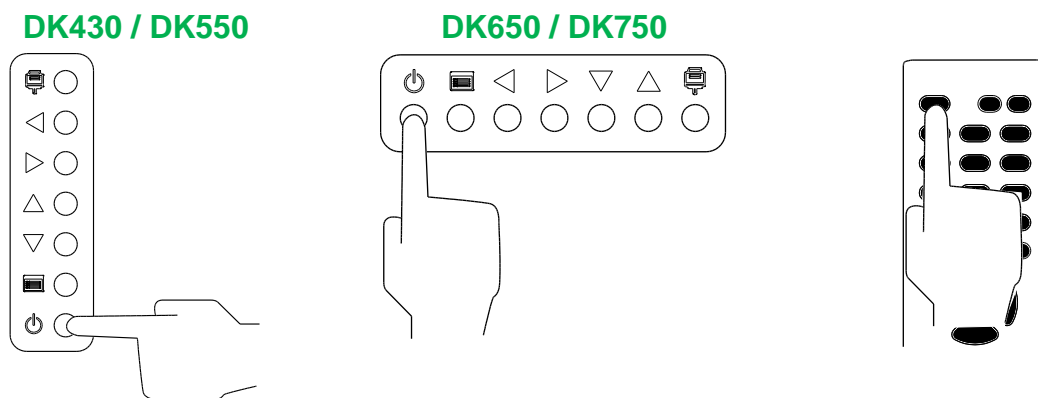

Commutazione della sorgente d'ingresso

Una volta eseguito un collegamento di ingresso video, aprire il menu della sorgente in ingresso per selezionare quale sorgente in ingresso visualizzare sul display. Per aprire il menu della sorgente in ingresso scegliere una delle seguenti modalità:

- Premere il pulsante di ingresso sorgente (📺) sul display.

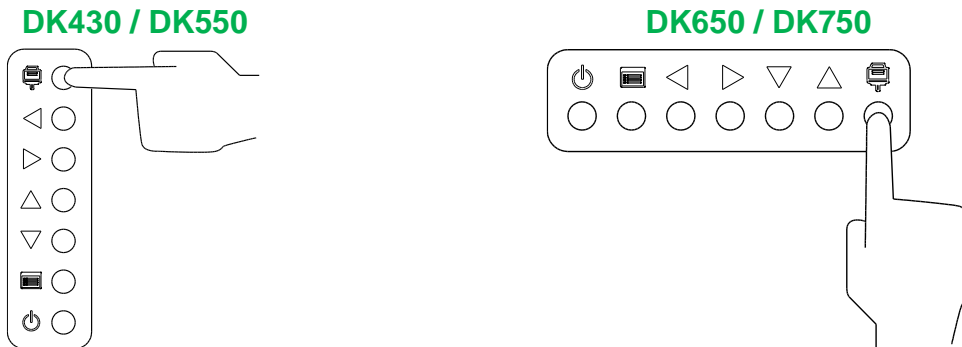

- Premere il pulsante **SOURCE** sul telecomando.

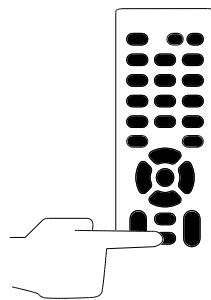

Una volta aperto il menu della sorgente in ingresso utilizzare i tasti su (▲) o giù (▼) sul display o sul telecomando per selezionare la sorgente in ingresso da visualizzare sul display, quindi premere il pulsante (📺) sul display o il pulsante **OK** sul telecomando per confermare la selezione.

INPUT SOURCE
HDMI1
HDMI2
OPS
DVI
DP
VGA

NOTA: la selezione OPS nel menu della sorgente in ingresso sarà visualizzata solo quando si installa il modulo OPS nel display. Consultare la sezione Installazione del modulo OPS per maggiori informazioni sull'installazione del modulo OPS.

Impostazione di una connessione internet

NovoDisplay è in grado di collegarsi a internet tramite una di queste modalità:

- Una connessione cablata tramite la porta RJ-45, consultare la sezione LAN (RJ-45) per maggiori informazioni.
- Una connessione Wi-Fi.

Impostazione di una connessione Wi-Fi

Per impostare una connessione Wi-Fi:

1. Assicurarsi che il modulo OPS sia installato nel display. Consultare la sezione Installazione del modulo OPS a pagina 29 per maggiori informazioni.
2. Aprire il menu della sorgente in ingresso e selezionare **OPS**.

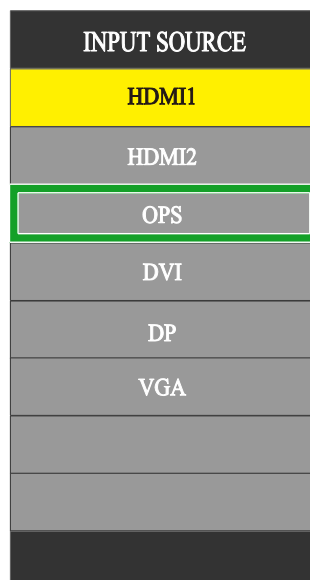

3. Selezionare **Presentazione > Impostazioni** nella schermata iniziale di NovoDisplay.

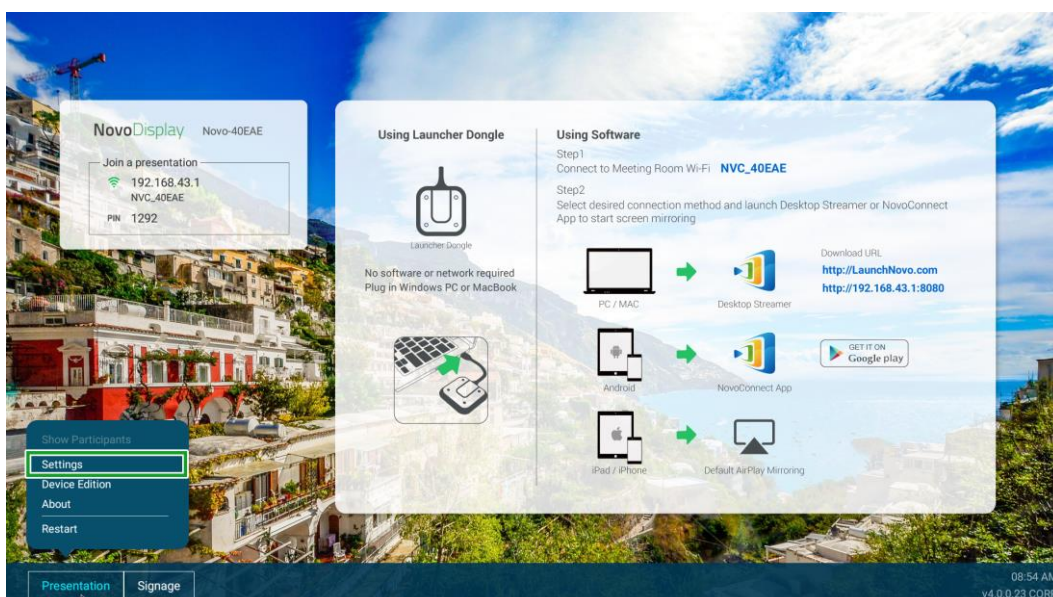

4. Selezionare **Impostazioni dispositivo** nel menu **Impostazioni**.

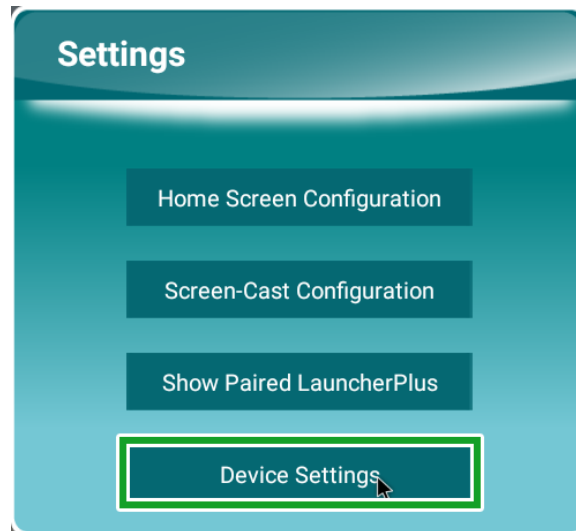

5. Selezionare **Wi-Fi** nel menu **Impostazioni NT**.

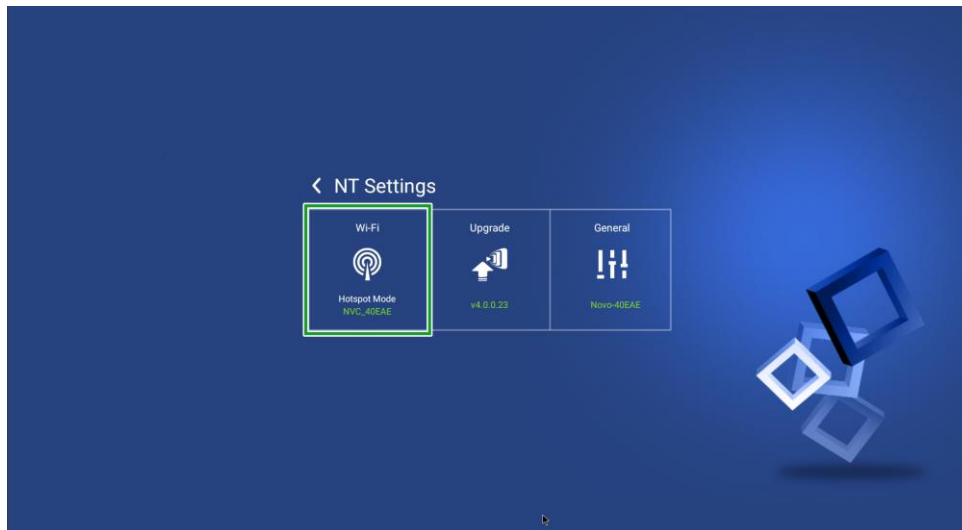

6. Selezionare **Avanzate** nel menu **Generale**.

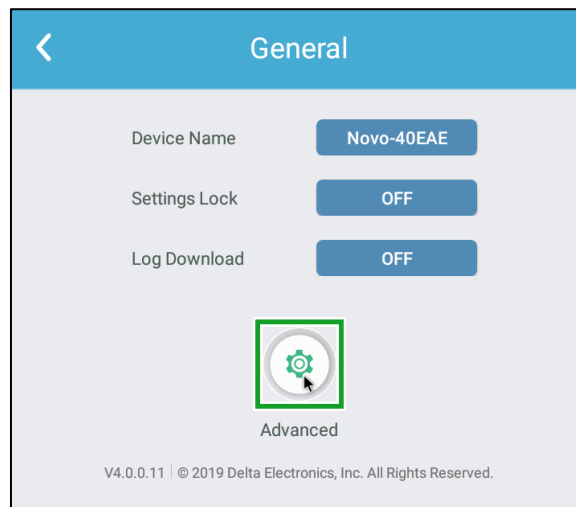

7. Selezionare **Wi-Fi** nel menu **Impostazioni**.

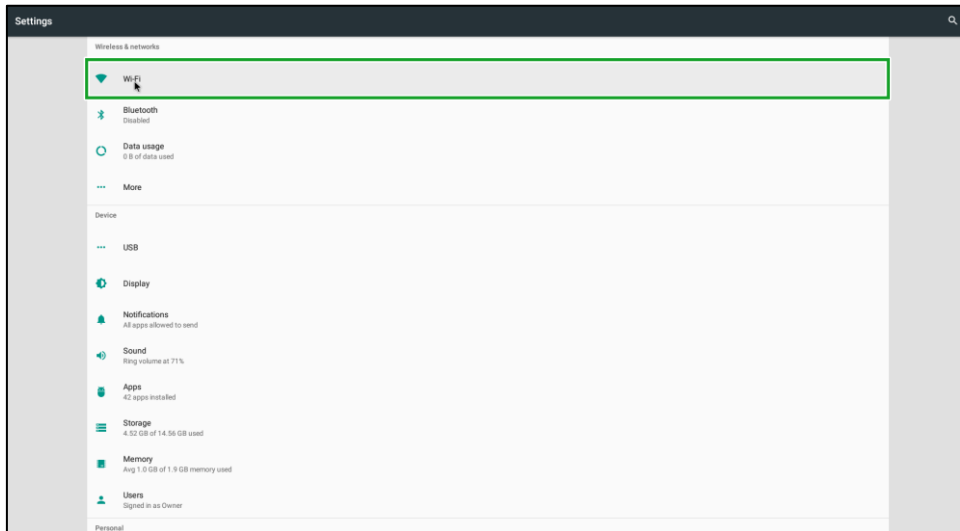

8. Attivare l'interruttore del Wi-Fi nel menu **Wi-Fi**.

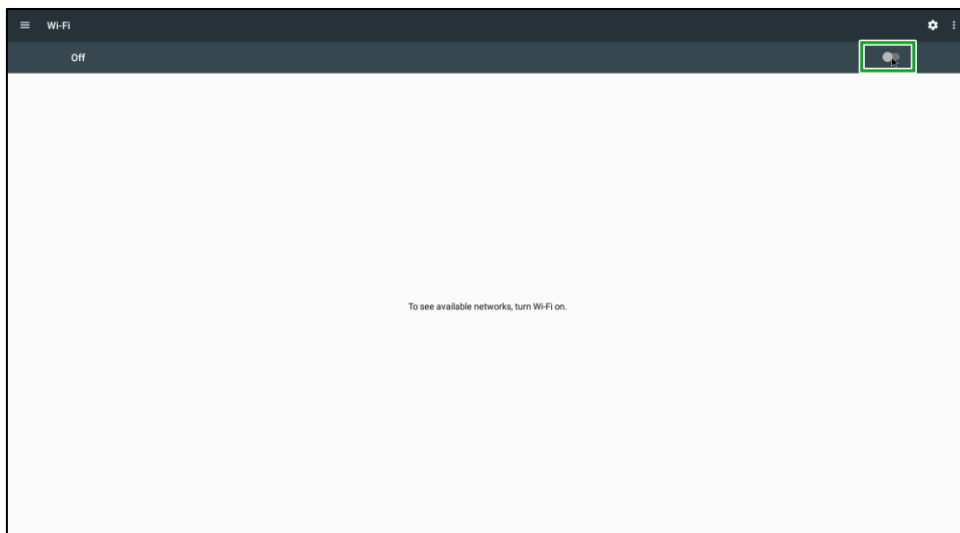

9. Selezionare il punto di accesso/router Wi-Fi a cui si desidera collegare NovoDisplay.

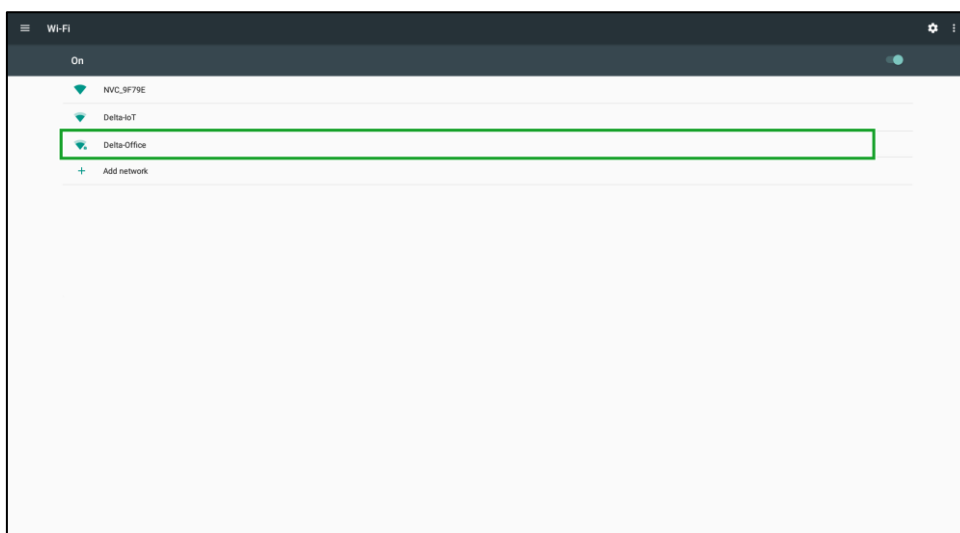

10. Inserire una password di sicurezza se necessario.

Impostazioni del display

Il menu delle impostazioni del display è un menu On-Screen Display (OSD) che consente di configurare diverse impostazioni relative a audio/video del display. Per aprire il menu delle impostazioni del display scegliere una delle seguenti modalità:

- Premere il tasto (📺) sul menu sul display.

DK430 / DK550

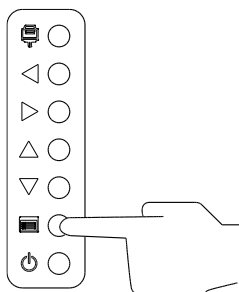

DK650 / DK750

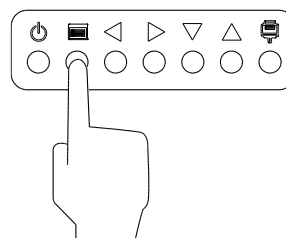

- Premere il pulsante **Menu** sul telecomando.

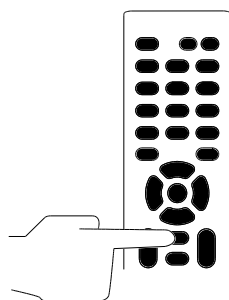

Per navigare nel menu delle impostazioni utilizzare i pulsanti sul display o sul telecomando come segue:

Uso dei pulsanti sul display:

- Premere il pulsane sinistra (◀) o destra (▶) per selezionare un menu (ad es. il menu Sonoro).
- Premere il tasto Su (▲) o Giù (▼) per selezionare una voce nel menu da regolare.
- Premere il pulsante di ingresso sorgente (📺) per confermare la selezione della voce da regolare.
- Premere il pulsane sinistra (◀) o destra (▶) per modificare l'impostazione della voce selezionata.
- Premere il pulsante (📺) del menu per tornare al menu precedente o uscire dal menu delle impostazioni.

Uso dei pulsanti sul telecomando :

- Premere il pulsane sinistra (◀) o destra (▶) per selezionare un menu (ad es. il menu Sonoro).
- Premere il tasto Su (▲) o Giù (▼) per selezionare una voce nel menu da regolare.
- Premere il pulsante **OK** per confermare la selezione della voce da regolare.
- Premere il pulsane sinistra (◀) o destra (▶) per modificare l'impostazione della voce selezionata.
- Premere il pulsante **Menu** per tornare al menu precedente o uscire dal menu delle impostazioni.

Il menu delle impostazioni del display include i seguenti menu secondari:

- Immagine
- Sonoro
- Impostazioni

Immagine

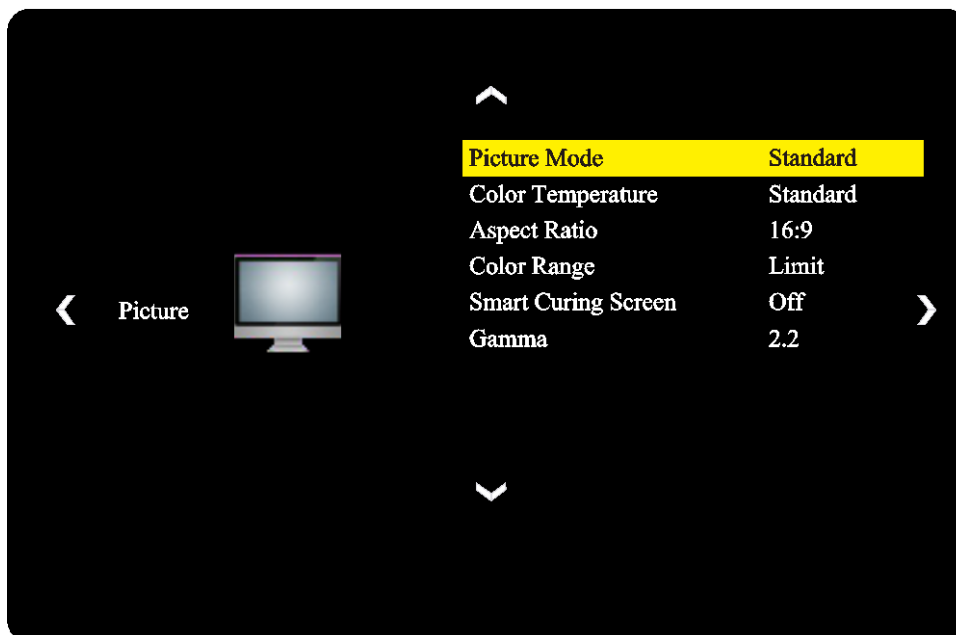

Il menu delle impostazioni **Immagine** consente di regolare le seguenti impostazioni.

Elemento	Descrizione
Modalità immagine	Consente di modificare la modalità immagine del display. Le impostazioni disponibili includono: Standard, Luminoso, Morbido e Personalizzato.
Temperatura Colore	Consente di modificare la temperatura colore del display. Le impostazioni disponibili includono: Standard, Caldo, Freddo e Personalizzato.
Rapp. aspetto	Consente di modificare il rapporto d'aspetto del display. Le impostazioni disponibili includono: 4:3, 16:9, Cinema, Sottotitoli e Computer.
Intervallo colore	Consente di modificare l'impostazione RGB di un segnale di ingresso HDMI. Se il video presenta una scala di grigi sfocata selezionare Pieno in questo campo. Le impostazioni disponibili includono: Limite e Pieno.
Smart Curing Screen	Consente di abilitare/disabilitare la funzione di anti-burn-in dello schermo del display. Le impostazioni disponibili includono: On e Off.
Gamma	Consente di correggere la gamma del display. Le impostazioni disponibili includono: 2.2 e 2.4.

Sonoro

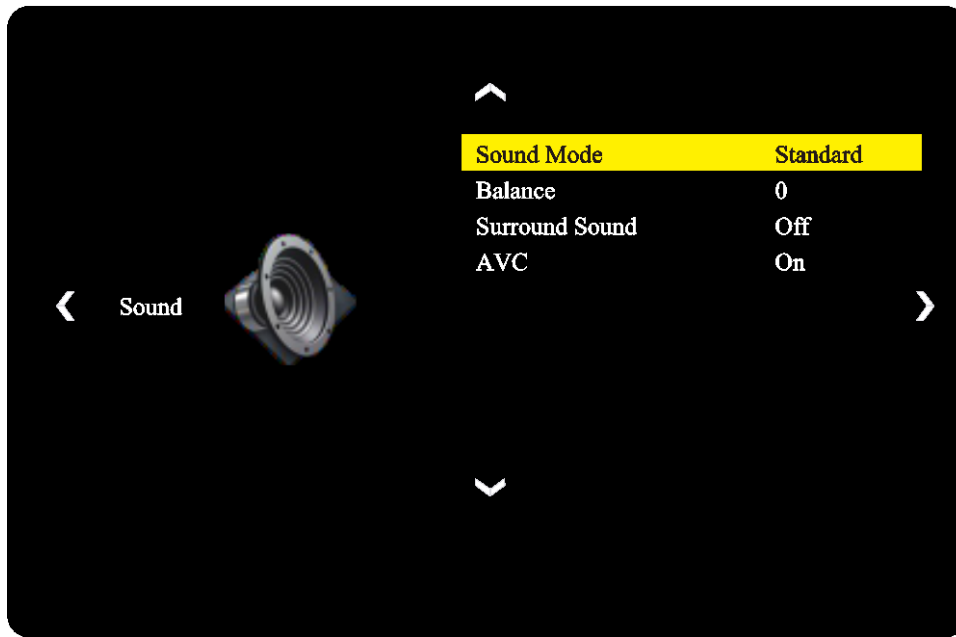

Il menu delle impostazioni **Audio** consente di regolare le seguenti impostazioni:

Elemento	Descrizione
Modalità audio	Consente di modificare la modalità audio del display. Le impostazioni disponibili includono: Film, Sport, Utente, Standard e Musica.
Bilanciamento	Consente di regolare il bilanciamento audio destro/sinistro del display.
Surround	Abilita/disabilita l'audio surround del display.
AVC	Abilita/disabilita il controllo automatico del volume del display.

Impostazioni

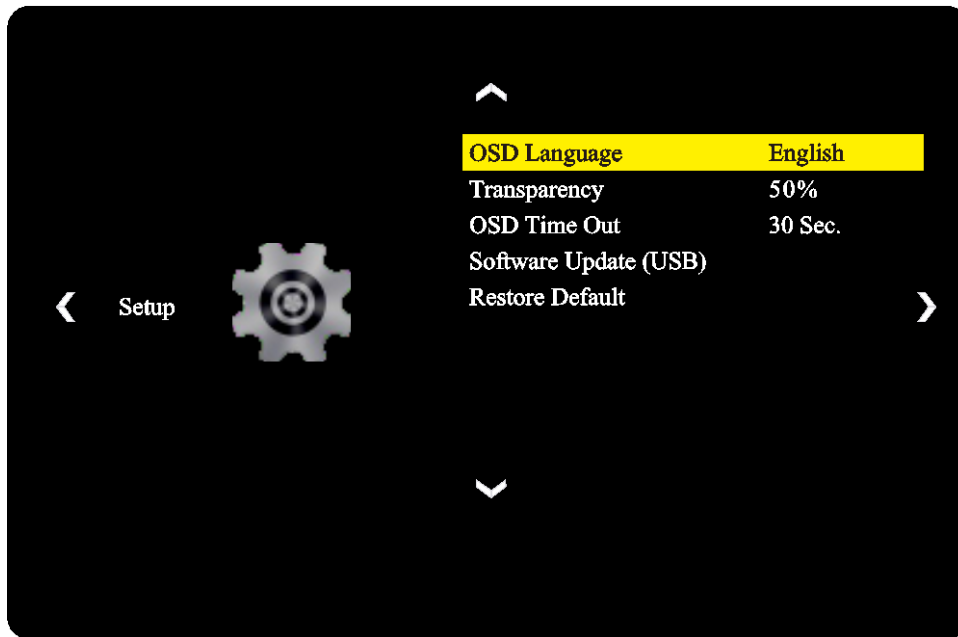

Il menu delle impostazioni **Display** consente di regolare le seguenti impostazioni:

Elemento	Descrizione
Lingua OSD	Consente di modificare il menu delle impostazioni. Le impostazioni disponibili includono: Inglese, Francese, Spagnolo, Portoghese, Italiano, Tedesco, Russo e Cinese.
Trasparenza	Consente di impostare il livello di trasparenza del menu delle impostazioni.
Time out OSD	Consente di impostare il tempo di inattività prima che il menu delle impostazioni si chiuda automaticamente.
Aggiornamento software (USB)	Consente di aggiornare il software del display tramite un file di aggiornamento presente su un'unità flash USB collegata alla porta USB del display.
Ripristino dei valori predefiniti	Consente di ripristinare le impostazioni del display ai valori predefiniti.

Pulizia del display

Quando si pulisce il display NovoDisplay, assicurarsi di seguire le istruzioni seguenti per evitare danni al display e al relativo pannello.

- Prima di iniziare a pulire il display, assicurarsi che sia spento e scollegato dalla fonte di alimentazione. Quindi rimuovere stilo, penne o accessori fissati al display.
- Non utilizzare agenti chimici sui pannelli.
- Non utilizzare oggetti abrasivi per pulire il display, ma utilizzare un panno pulito e privo di lanugine.
- Non spruzzare acqua direttamente sul display, ma riempire una bottiglia spray con dell'acqua e inumidire il panno per pulire. Una volta pulito il display con un panno umido utilizzare un altro panno morbido e privo di lanugine per asciugare.
- Assicurarsi che polvere, oggetti estranei e macchie siano stati rimossi dal display, controllando che angoli e bordi siano puliti.
- Quando si pulisce il display utilizzare un movimento circolare come indicato nell'immagine seguente:

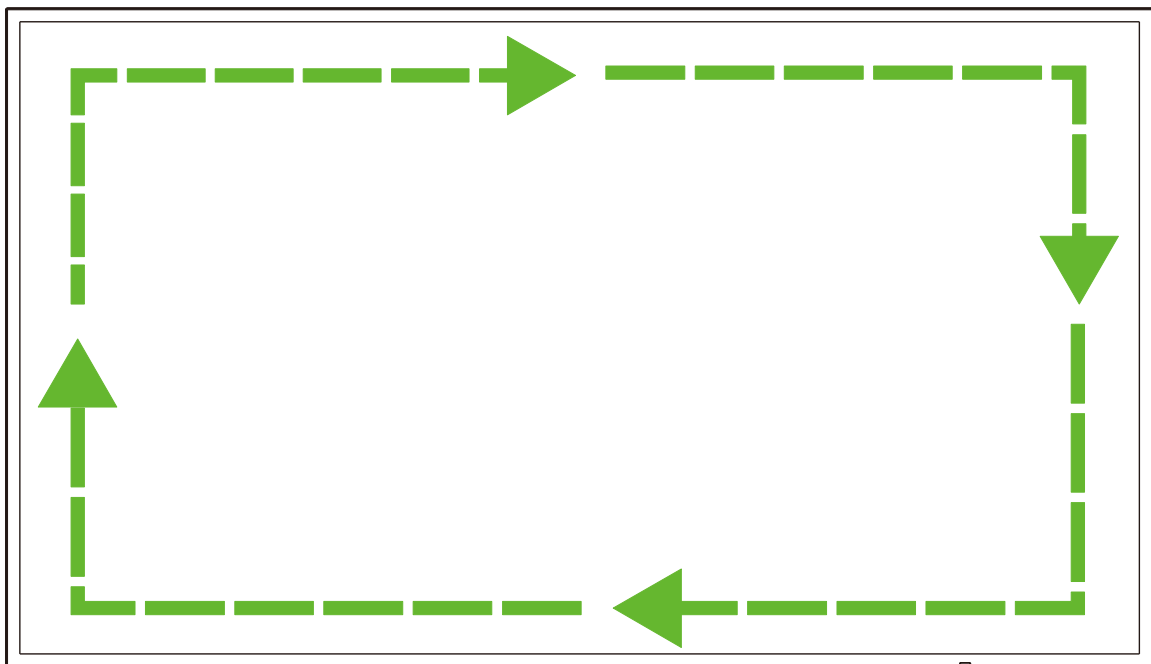

Specifiche

Nome modello			NovoDisplay DK430	NovoDisplay DK550	NovoDisplay DK650	NovoDisplay DK750
Tipo/Dimensioni/Tecnologia del display			43" D-LED retroilluminato	55" D-LED retroilluminato	65" D-LED retroilluminato	75" D-LED retroilluminato
Risoluzione nativa			4K Ultra-HD (3840 x 2160)			
Angolo di visione (O/V)			178°/178°			
Rapp. aspetto			16:9			
Tempo di risposta (MS)			6ms (tip)		8ms (tip)	
Pixel Pitch (OxV)			0,3268 mm x 0,2451 mm	0,420 mm x 0,315 mm	0,372 mm x 0,372 mm	0,429 mm x 0,429 mm
Frequenza di aggiornamento			60Hz			
Area visibile (O/V)			941,184 mm x 529,416 mm	1209,6 mm x 680,4 mm	1428,48 mm x 803,52 mm	1649,66 mm x 927,94 mm
Orientamento del display			Solo orizzontale (modalità verticale non supportata)			
Ore di funzionamento			18/7			
Connettività del pannello	Ingresso	Display	HDMI v2.0 (x2), DVI-D (x1), DisplayPort v1.2 (x1), VGA-In (x1)			
		Audio	Ingresso audio (3,5 mm) (x1)			
		Controllo	RS-232 (RJ45) (x1)			
	Uscita	Display	DVI-D (x1)			
		Audio	Display: Uscita audio (3,5 mm) (x1)/Modulo OPS Uscita audio (3,5 mm) (x1)			
		Controllo	RS-232 (RJ45) (x1)			
	USB	Posteriore	USB 2.0 (x1) (supporto fino a 32GB)			
Modulo OPS	Interfaccia OPS		Standard (80 pin)			
	Sistema	Versione sistema operativo	Android™ v7.1			
		RAM	2GB DDR3			
		Spazio di archiviazione interno	16GB (eMMC Flash) (Standard)			
	Connettività	Slot microSD	Sì (supporto fino a 32 GB) (x1)			
		USB	USB 2.0 (x2) (Supporto fino a 32GB), USB-C (x1) (Solo per manutenzione)			
		LAN	RJ-45 (10x100x1000) (x1)			
		Wi-Fi	802.11 ac/b/g/n			
		Audio	Uscita audio (3,5 mm) (x1)			
		Controllo	RS-232 (x1)			
Audio	Altoparlanti interni		5W (x2) (Stereo)	8 W (x2) (Stereo)	15 W (x2) (Stereo)	
Condizioni ambientali	operativa	Temperatura	0°C - 40°C (32°F - 104°F)			
		Umidità	20% - 85%			
	di stoccaggio	Temperatura	-10°C - 60°C (14°F - 140°F)			
		Umidità	10% - 90%			
	Altitudine	Sotto ai 5000 m				
Caratteristiche fisiche	Dimensioni (L x A x P) (Stimate)	FPD	969,9x 558,3x 84,3 mm (38.2" x 22" x 3.3")	1.243,2 mm x 714 mmx 69,6 mm (48.9" x 28,1" x 2.7")	1476,7 x 851,7 x 79,8 mm (58.1" x 33,5" x 3.1")	1714,2x 992,4x 97,2 mm (67.5" x 39,0" x 3.8")
	Peso (stimato)	netto	9 kg (19,84 lbs)	15 kg (33 lbs)	39 kg (85,9 lbs)	41 kg (90,4 lbs)
	Colori disponibili		Nero			
Accessori standard			Cavo di alimentazione CA, Modulo OPS, Antenna (x2), Telecomando, Kit di supporto a parete, Kit documentazione			

Risoluzione dei problemi

Se il display non funziona normalmente

Il telecomando non funziona	1	Controllare se ci sono oggetti tra il telecomando e la finestra del sensore IR che non ne consentono il funzionamento.
	2	Controllare se gli elettrodi della batteria nel telecomando sono orientati in modo corretto.
	3	Controllare se è necessario sostituire le batterie del telecomando.
L'apparecchio si spegne automaticamente	1	Controllare se è impostata la modalità di sospensione.
	2	Controllare se si è verificato un'improvvisa interruzione di corrente.
	3	Controllare se è presente un segnale (il display potrebbe spegnersi dopo un periodo di inattività).

Problemi della modalità PC

Il segnale è fuori portata	1	Verificare che il display sia impostato correttamente.
	2	Controllare che la risoluzione impostata sia la migliore.
Lo sfondo presenta linee o strisce verticali	1	Selezionare la correzione automatica nel menu delle impostazioni OSD.
	2	Regolare i valori di orologio e fase nel menu delle impostazioni OSD.
Mancano i colori nell'immagine o i colori non sono corretti	1	Controllare se i cavi video sono ben collegati o presentano problemi di qualità.
	2	Regolare i valori di luminosità e contrasto nel menu delle impostazioni OSD.
Il formato del display non è supportato	1	Selezionare la correzione automatica nel menu delle impostazioni OSD.
	2	Regolare i valori di orologio e fase nel menu delle impostazioni OSD.

I video non funzionano normalmente

Mancano immagini e audio	1	Controllare che l'apparecchio sia acceso.
	2	Controllare se il cavo del segnale è inserito correttamente e se è stata selezionata la sorgente in ingresso corretta.
	3	Se il display è in modalità computer interno, controllare se il computer interno è avviato.
L'immagine presenta strisce orizzontali o verticali o retinatura.	1	Controllare se il cavo del segnale è inserito correttamente.
	2	Controllare se altre apparecchiature elettroniche o utensili elettrici sono posizionati intorno alla macchina.
Mancano i colori o i colori o l'immagine risultano tenui	1	Regolare i valori di luminosità e contrasto nel menu delle impostazioni OSD.
	2	Controllare se il cavo del segnale è inserito correttamente.

L'audio non funziona normalmente

Le immagini scorrono senza l'audio	1	Controllare se è stato premuto il pulsante mute.
	2	Premere VOL +/- per regolare il volume.
	3	Verificare che la linea dell'audio sia collegata correttamente.
Viene emesso l'audio da un solo altoparlante	1	Regolare i valori di bilanciamento dell'audio nel menu delle impostazioni OSD.
	2	Controllare se nel pannello di controllo dell'audio del computer è stato impostato solo un canale audio.
	3	Verificare che la linea audio sia collegata correttamente.
L'uscita VGA non presenta audio	1	Controllare se il jack di uscita audio del dispositivo esterno è collegato al jack di ingresso audio.

Appendice (specifiche RS-232)

Quanto segue sono i codici di comando della porta RS-232:

Comando	Codice
Power On	E5 FD 20 AE 4F
Power Off	E5 FD 20 AD 50
Input Source	E5 FD 20 B6 47
Settings Menu	E5 FD 20 B1 4C
OK	E5 FD 20 B0 4D
Up	E5 FD 20 B2 4B
Down	E5 FD 20 B3 4A
Left	E5 FD 20 B4 49
Right	E5 FD 20 B5 48
Rewind	E5 FD 20 C2 3B
Fast Forward	E5 FD 20 C3 3A
Play	E5 FD 20 C4 39
Pause	E5 FD 20 C5 38
Stop	E5 FD 20 C6 37
Next	E5 FD 20 DC 21
Previous	E5 FD 20 DD 20
Rotate	E5 FD 20 DE 1F
Volume Up	E5 FD 20 C7 36
Volume Down	E5 FD 20 C8 35
Mute	E5 FD 20 C9 34
Exit	E5 FD 20 DB 22
Zoom	E5 FD 20 DF 1E
Backlight On	E5 FD 20 73 8A
Backlight Off	E5 FD 20 72 8B
Switch Input Source to HDMI1	E6 FD 20 50 00 AC
Switch Input Source to HDMI2	E6 FD 20 50 01 AB
Switch Input Source to OPS	E6 FD 20 50 02 AA
Switch Input Source to DVI	E6 FD 20 50 03 A9
Switch Input Source to DisplayPort	E6 FD 20 50 04 A8
Switch Input Source to USB	E6 FD 20 50 05 A7
Switch Input Source to VGA	E6 FD 20 50 06 A6
Enter Manufacturer's Menu	E5 FD 20 AF 4E

Avviso sul copyright

Copyright

Il manuale dell'utente (comprese tutte le immagini, le illustrazioni e il software) è protetto dalla legge internazionale sui diritti d'autore. Tutti i diritti sono riservati. Non è consentita alcuna duplicazione del manuale o di qualsiasi contenuto incluso nel manuale senza il consenso scritto del produttore.

Vivitek è un marchio registrato di Delta Electronics, Inc. ©Tutti i diritti riservati. 2019

Clausola di esclusione di responsabilità

Le informazioni contenute nel manuale sono soggette a cambiamenti senza preavviso. Il produttore non fornisce alcuna dichiarazione o garanzia dei contenuti nel manuale e rinuncia esplicitamente alle garanzie implicite di commerciabilità e idoneità per uno scopo particolare. Il produttore si riserva il diritto di modificare la pubblicazione e cambiare il contenuto dei materiali in qualsiasi momento senza preavviso.

Informazioni sul manuale

Il manuale descrive come installare e utilizzare il display ed è rivolto all'utente finale. Le informazioni pertinenti (come illustrazioni e descrizioni) vengono inserite nella stessa pagina per quanto possibile. Il formato, facile da stampare, è di comoda lettura e consente il risparmio di carta per la tutela dell'ambiente. Si consiglia di stampare le pagine necessarie.



Vivitek Americas

46101 Fremont Blvd, Fremont, CA 94538

U.S.A.

T: +1-510-668-5100

F: +1-510-668-0680

Vivitek Asia

7F, No. 186, Ruey Kuang Road, Neihu, Taipei 11491

Taiwan R.O.C.

T: +886-2-8797-2088

F: +886-2-6600-2358

Vivitek Europe

Zandsteen 15, 2132 MZ Hoofddorp

The Netherlands

T: +31-20-800-3960

F: +31-20-655-0999

www.vivitekcorp.com